

Principe details

SlimFix^{XT}[®]

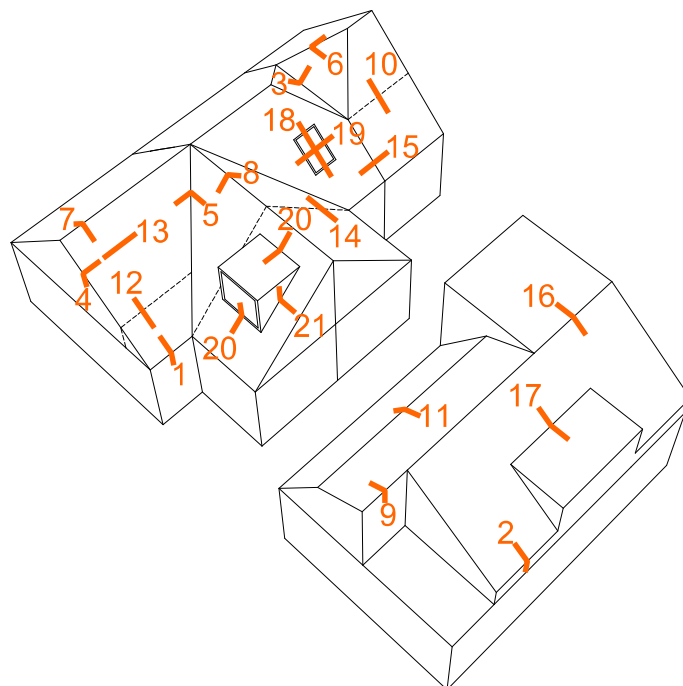

KLIK OP DETAILNUMMER
OF OMSCHRIJVING
OM DIRECT NAAR DE
JUISTE PAGINA TE GAAN

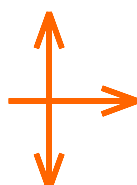

PRODUCTOMSCHRIJVING

UITGANGSPUNTEN MAATVOERING

- | | |
|--|--|
| 1A Dakvoetdetail i.c.m. getimmerde bakgoot en gootklossen | 9 Nokdetail (lessenaarsdak) |
| 1B Dakvoetdetail i.c.m. getimmerde bakgoot en "boeiverjonging" | 10A Aansluiting t.p.v. gording |
| 1C Dakvoetdetail i.c.m. bakgoot en "gootverjonging" | 10B Stuiknaad t.p.v. gording |
| 1D Dakvoetdetail i.c.m. mastgoot en "speciale gootafschuining" | 11 Aansluiting t.p.v. knik (mansardedak) |
| 2 Dakvoetdetail i.c.m. borstwering | 12 Aansluiting t.p.v. dragend knieschot |
| 3 Aansluiting t.p.v. zakgoot | 13 Verticale aansluiting tussen de dakelementen |
| 4A Kopgevel detail zonder overstek | 14 Aansluiting t.p.v. lichte scheidingswand |
| 4B Kopgevel detail zonder overstek i.c.m. "paselement" | 15 Aansluiting t.p.v. woningscheidende wand |
| 4C Kopgevel i.c.m. "kopgevel-muursparing" | 16A Aansluiting plat dak - hellend dak i.c.m. nokafschuining |
| 4D Kopgevel detail ondersteund i.c.m. "kopgevel-boeiboord" | 16B Aansluiting plat dak - hellend dak zonder nokafschuining |
| 4E Kopgevel detail niet ondersteund | 17 Aansluiting hellend dak - plat dak |
| 4F Kopgevel detail i.c.m. "kopgevel-overstekvoorziening" | 18 Dakvenster aansluiting t.p.v. boven- en onderkant |
| 5 Kilkeper detail | 19 Dakvenster aansluiting t.p.v. zijkanten |
| 6 Hoekkeper detail | 20 Dakkapel aansluiting t.p.v. boven- en onderkant |
| 7 Nokdetail (zadeldak) | 21 Dakkapel aansluiting t.p.v. zijkanten |
| 8 Nokdetail t.p.v. woningscheidende wand | |

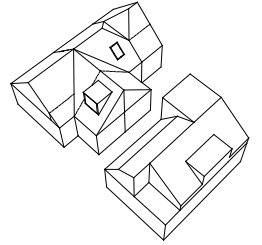

TERUG NAAR HET OVERZICHT

dwarsdoorsneden

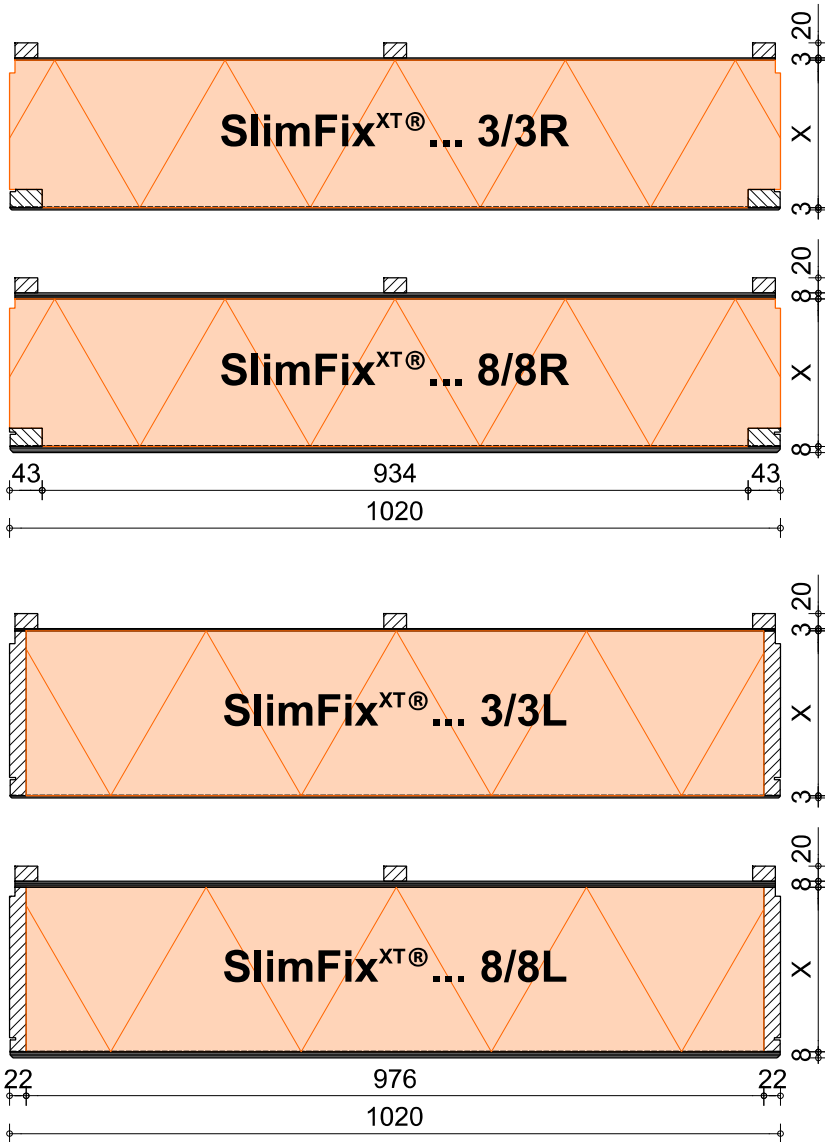

X - variabele maat

langsdoorsneden

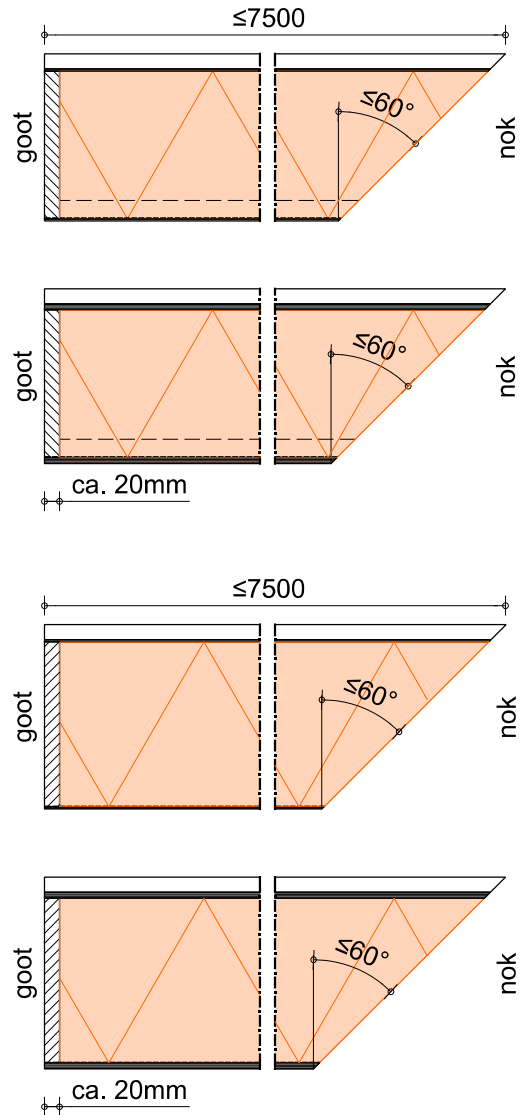

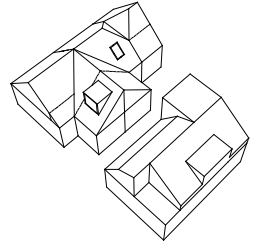

TERUG NAAR HET
OVERZICHT

NOK

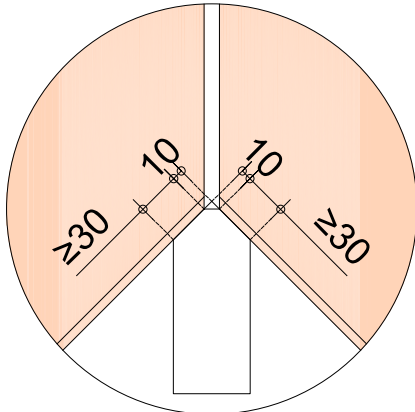

WANDAANSLUITING

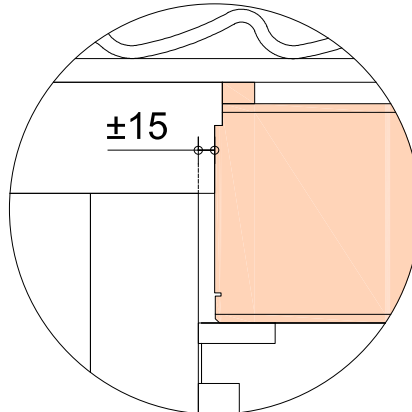

OPLEGGING

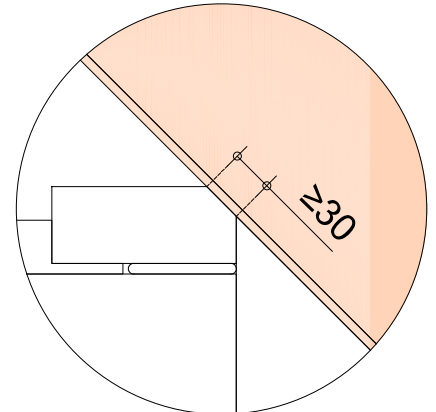

KILKEPER

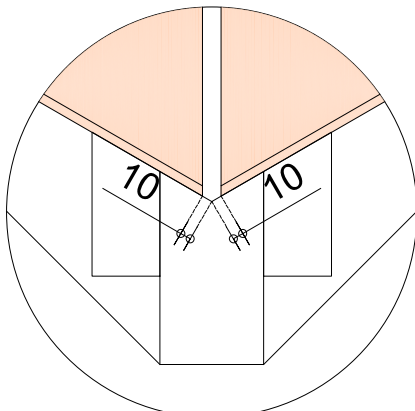

WERKENDE BREEDTE

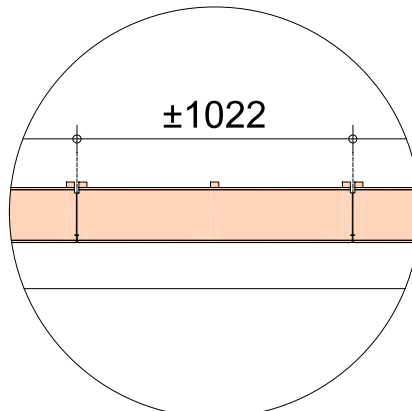

STUIKNAAD

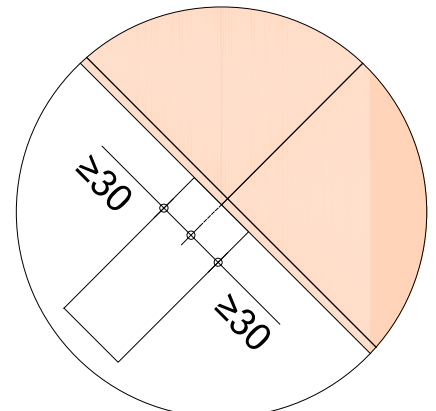

HOEKKEPER

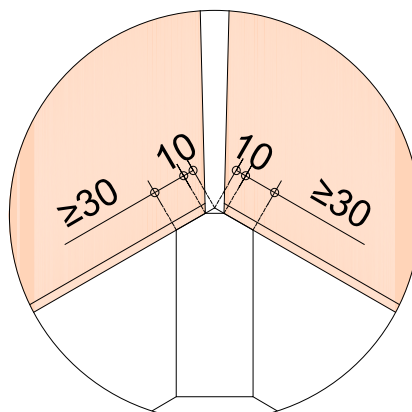

Dakvoetdetail i.c.m. getimmerde bakgoot en gootklossen

SlimFix^{XT}

Detail gebaseerd op:

- R_c wand bestaand
- R_c dak $\geq 6.3 \text{ m}^2\text{K/W}$
- $q_{v10} \leq 0.4 \text{ dm}^3/\text{s/m}^2$

1A

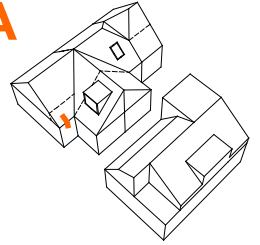

1:10 | A4 | V26.2

TERUG NAAR HET
OVERZICHT

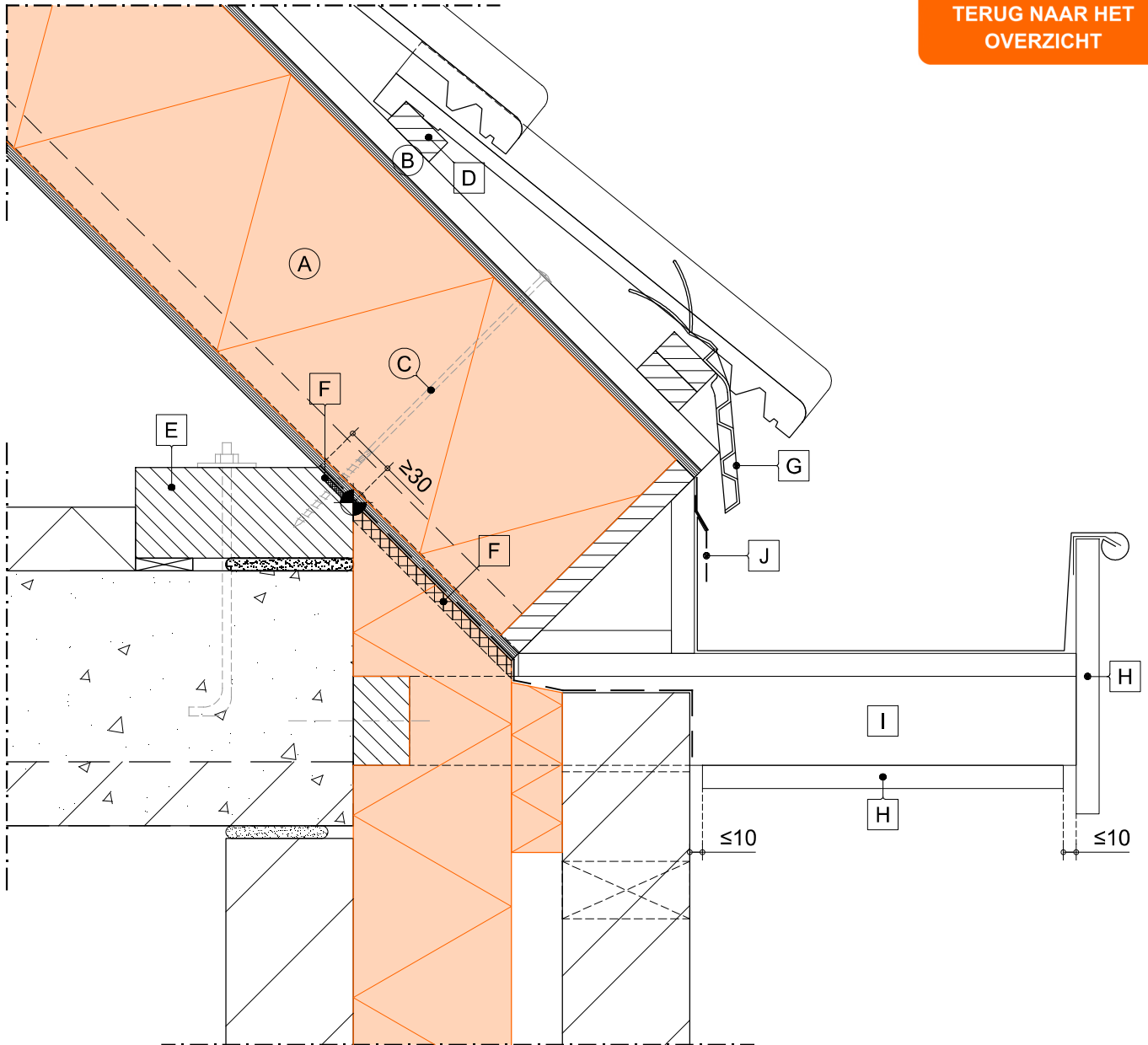

LEGENDA:

- (A) SlimFix^{XT}
- (B) tengel
- (C) voorgeschreven bevestigingsmiddel
- (D) panlat
- (E) onderconstructie (muurplaat)

- [F] luchtdicht afwerken
- [G] vogel- en muisschroot
- [H] aftimmering (geventileerd aanbrengen)
- [I] gootklos (zelfdragend)
- [J] EPDM folie i.c.m. afdichtingstape t.b.v. evt. lekwater
- wordt standaard of evt. tegen meerprijs geleverd
- wordt niet door IsoBouw geleverd



BEWI IsoBouw • Postbus 1 • 5710 AA Someren
Tel.: +31 (0)493 - 49 81 11 • E-mail: info@bewi.isobouw.nl

www.bewi-isobouw.nl

BEWI IsoBouw
Innovatie in isolatie

Dakvoetdetail i.c.m. getimmerde bakgoot en "boeiverjonging"

SlimFix^{XT}[®]

Detail gebaseerd op:

- R_c wand bestaand
- R_c dak ≥ 6.3 m²K/W
- q_{v10} ≤ 0.4 dm³/s/m²

1B

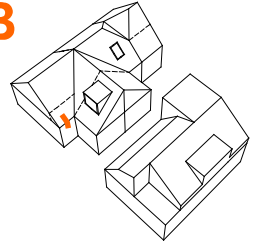

1:10 | A4 | V26.2



**SlimFix Flex optie:
Boeiverjonging**

Mogelijk alleen met L-elementen:

- SlimFix^{XT} 4.5 3/3L (of dikker);
 - SlimFix^{XT} 4.5 8/8L (of dikker).
- Maten A en B zijn variabel.

TERUG NAAR HET
OVERZICHT

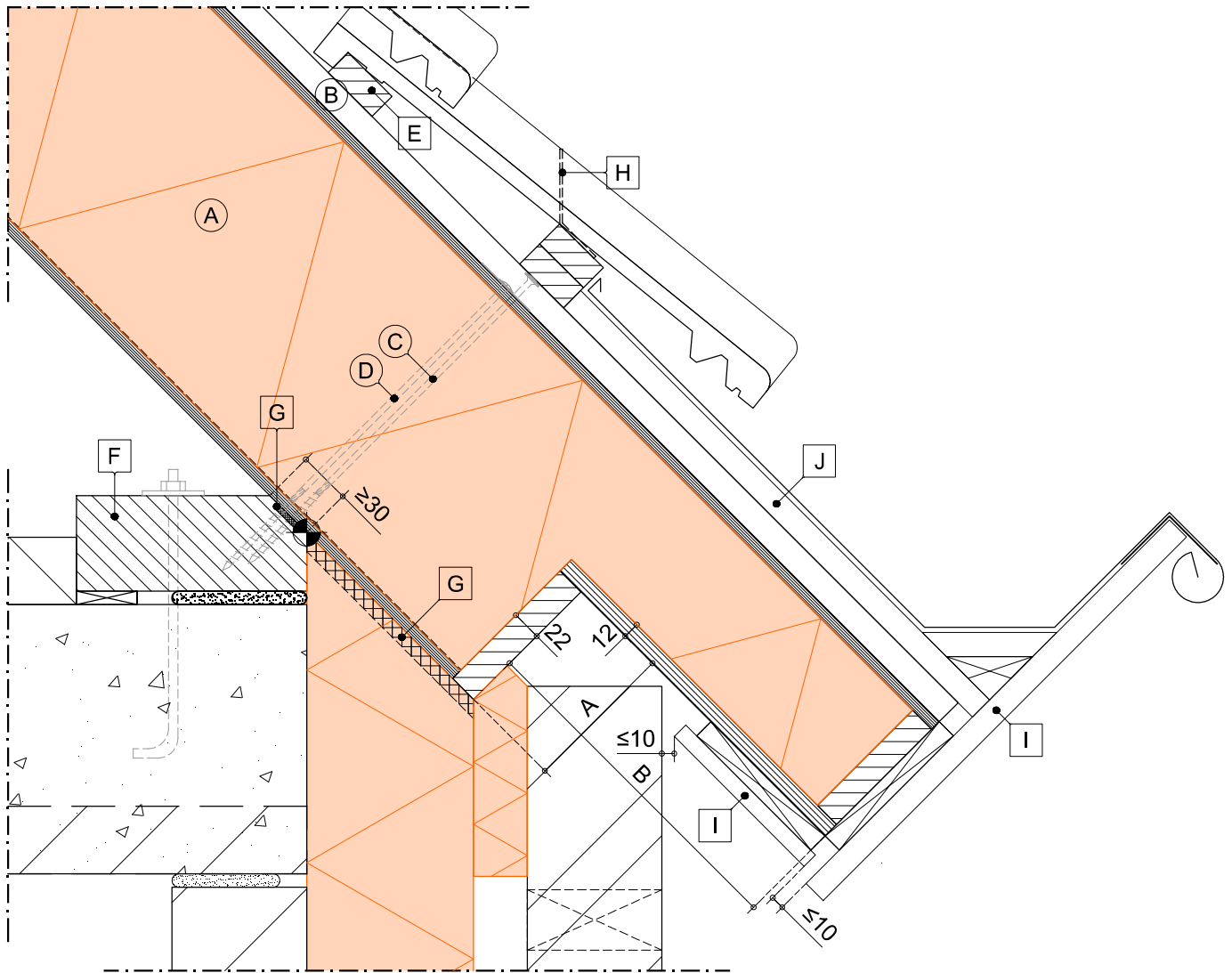

LEGENDA:

- (A) SlimFix^{XT}[®]
- (B) tengel
- (C) voorgeschreven bevestigingsmiddel
- (D) voorgeschreven bevestigingsmiddel met volgplaatje
- (E) panlat

- (F) onderconstructie (muurplaat)
- (G) luchtdicht afwerken
- (H) vogelschroot
- (I) aftimmering (geventileerd aanbrengen)
- (J) gootbodem
- wordt standaard of evt. tegen meerprijs geleverd
- wordt niet door IsoBouw geleverd

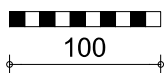

BEWI IsoBouw • Postbus 1 • 5710 AA Someren
Tel.: +31 (0)493 - 49 81 11 • E-mail: info@bewi.isobouw.nl

www.bewi-isobouw.nl

BEWI IsoBouw
Innovatie in isolatie

Dakvoetdetail i.c.m. bakgoot en "gootverjonging"

SlimFix^{XT}

Detail gebaseerd op:

- R_c wand bestaand
- R_c dak ≥ 6.3 m²K/W
- q_{v10} ≤ 0.4 dm³/s/m²

1C

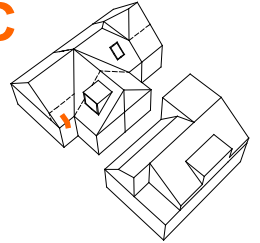

1:10 | A4 | V26.2



SlimFix Flex optie: Gootverjonging

Mogelijk alleen met L-elementen:

- SlimFix^{XT} 3.0 3/3L (of dikker);
 - SlimFix^{XT} 3.0 8/8L (of dikker).
- Maten A en B zijn variabel.

TERUG NAAR HET
OVERZICHT

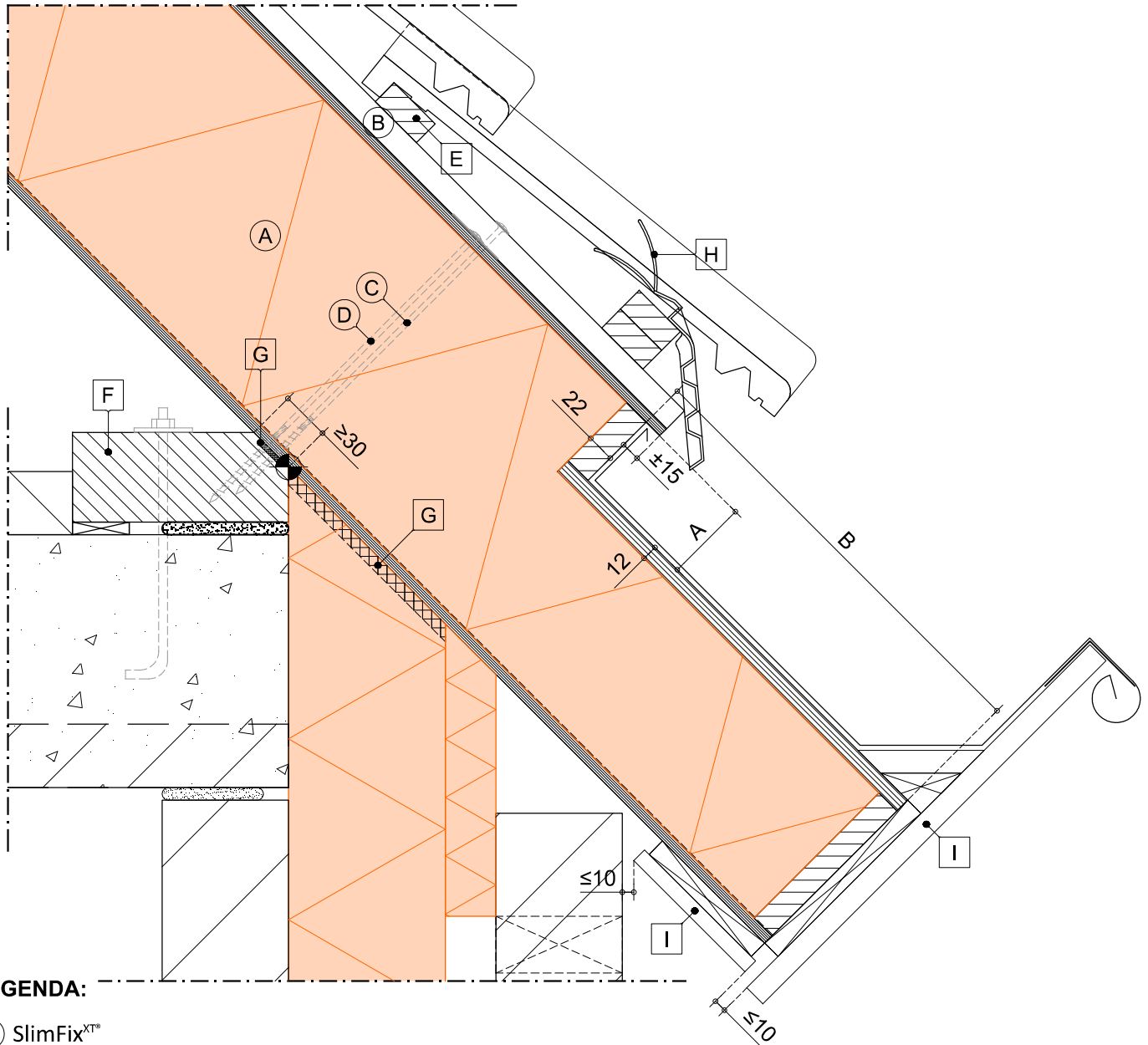

LEGENDA:

- (A) SlimFix^{XT}
- (B) tengel
- (C) voorgeschreven bevestigingsmiddel
- (D) voorgeschreven bevestigingsmiddel met volgplaatje
- (E) panlat

- (F) onderconstructie (muurplaat)
- (G) luchtdicht afwerken
- (H) vogel- en muisschroot
- (I) aftimmering (geventileerd aanbrengen)
- wordt standaard of evt. tegen meerprijs geleverd
- wordt niet door IsoBouw geleverd



BEWI IsoBouw • Postbus 1 • 5710 AA Someren
Tel.: +31 (0)493 - 49 81 11 • E-mail: info@bewi.isobouw.nl

www.bewi-isobouw.nl

BEWI IsoBouw
Innovatie in isolatie

Dakvoetdetail i.c.m. mastgoot en
"speciale gootafschuining"

SlimFix^{XT}

Detail gebaseerd op:

- R_c wand bestaand
- R_c dak ≥ 6.3 m²K/W
- q_{v10} ≤ 0.4 dm³/s/m²

1D

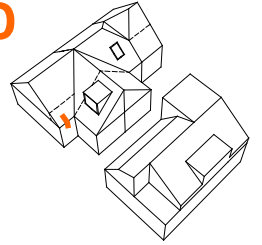

1:10 | A4 | V26.2



SlimFix Flex optie:
Speciale nok- en gootafschuining

TERUG NAAR HET
OVERZICHT

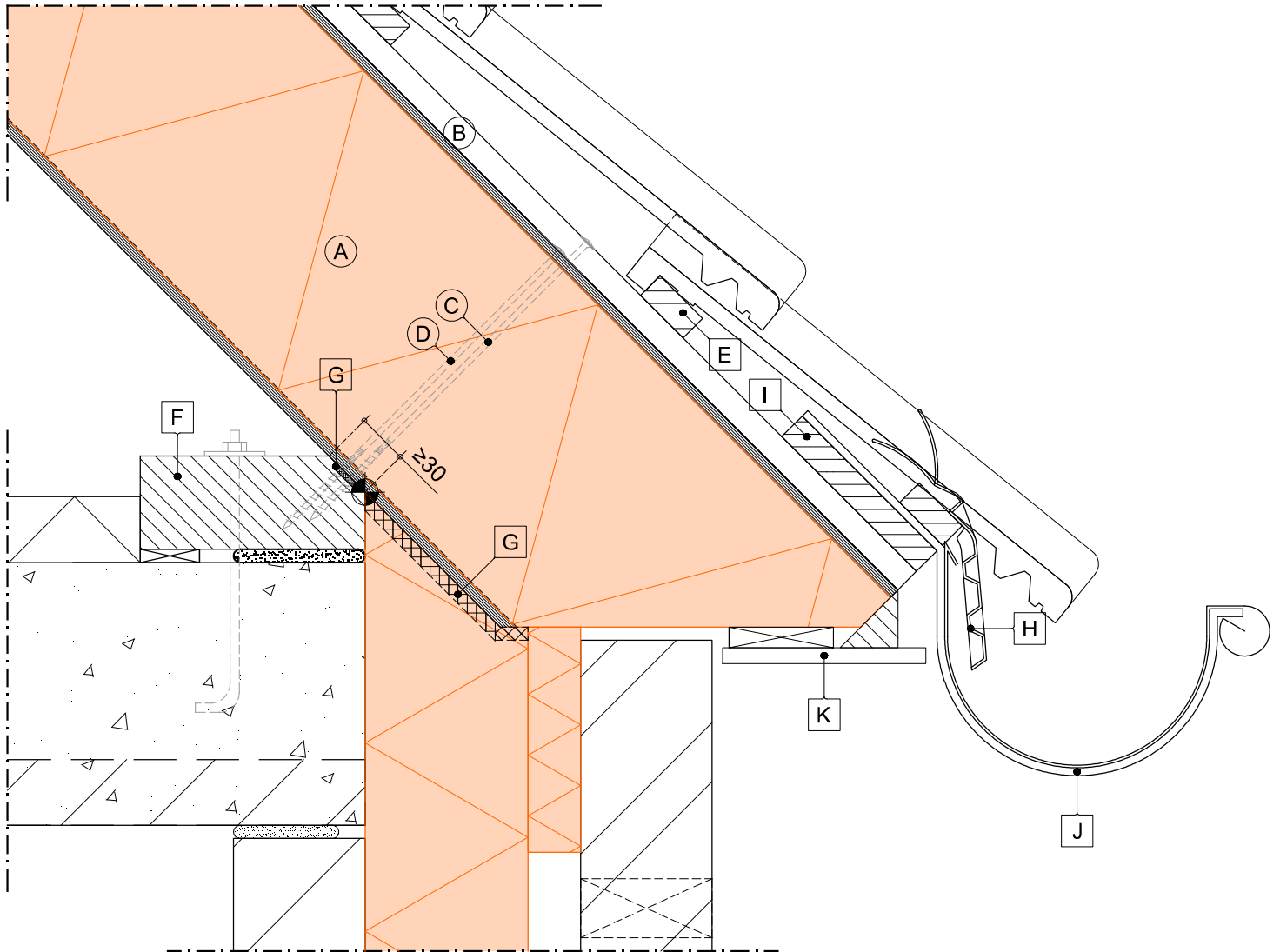

LEGENDA:

- (A) SlimFix^{XT} (t.b.v. bevestiging van goot en aftimpering wordt geadviseerd een L-element toe te passen)
- (B) tengel
- (C) voorgeschreven bevestigingsmiddel
- (D) voorgeschreven bevestigingsmiddel met volgplaatje
- (E) panlat

- (F) onderconstructie (muurplaat)
- (G) luchtdicht afwerken
- (H) vogel- en muisschroot
- (I) gootplank
- (J) gootbeugel
- (K) aftimpering (geventileerd aanbrengen)
- wordt standaard of evt. tegen meerprijs geleverd
- wordt niet door IsoBouw geleverd



BEWI IsoBouw • Postbus 1 • 5710 AA Someren
Tel.: +31 (0)493 - 49 81 11 • E-mail: info@bewi.isobouw.nl

www.bewi-isobouw.nl

BEWI IsoBouw
Innovatie in isolatie

Dakvoetdetail i.c.m. borstwering

SlimFix^{XT}

Detail gebaseerd op:

- R_c wand bestaand
- R_c dak ≥ 6.3 m²K/W
- q_{v10} ≤ 0.4 dm³/s/m²

2

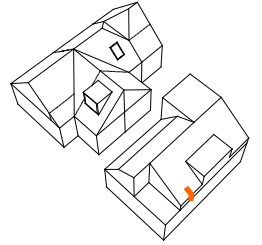

1:10 | A4 | V26.2

TERUG NAAR HET
OVERZICHT

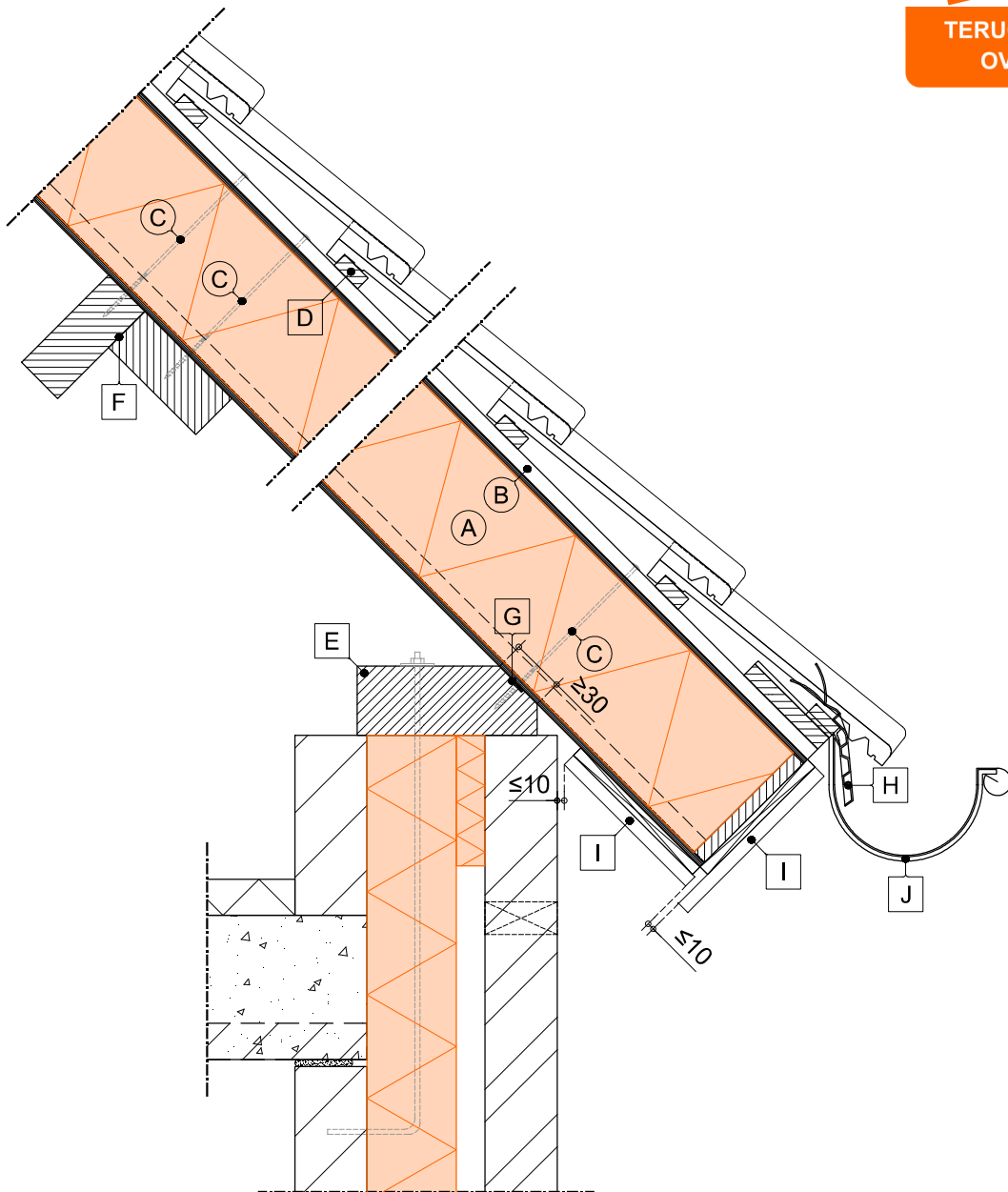

LEGENDA:

- (A) SlimFix^{XT}
- (B) tengel
- (C) voorgeschreven bevestigingsmiddel
- (D) panlat
- (E) onderconstructie (muurplaat)

- (F) onderconstructie (dubbele gording t.b.v. afschuifkrachten)
- (G) luchtdicht afwerken
- (H) vogel- en muisschroot
- (I) aftimmering (geventileerd aanbrengen)
- (J) gootbeugel
- wordt standaard of evt. tegen meerprijs geleverd
- wordt niet door IsoBouw geleverd

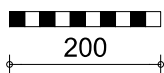

BEWI IsoBouw • Postbus 1 • 5710 AA Someren
Tel.: +31 (0)493 - 49 81 11 • E-mail: info@bewi.isobouw.nl

www.bewi-isobouw.nl

BEWI IsoBouw
Innovatie in isolatie

Aansluiting t.p.v. zakkoot

SlimFix^{XT}

Detail gebaseerd op:

- R_c wand bestaand
- R_c dak $\geq 6.3 \text{ m}^2\text{K/W}$
- $q_{v10} \leq 0.4 \text{ dm}^3/\text{s/m}^2$

3

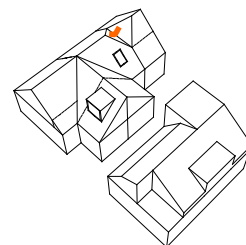

1:10 | A4 | V26.2

TERUG NAAR HET
OVERZICHT

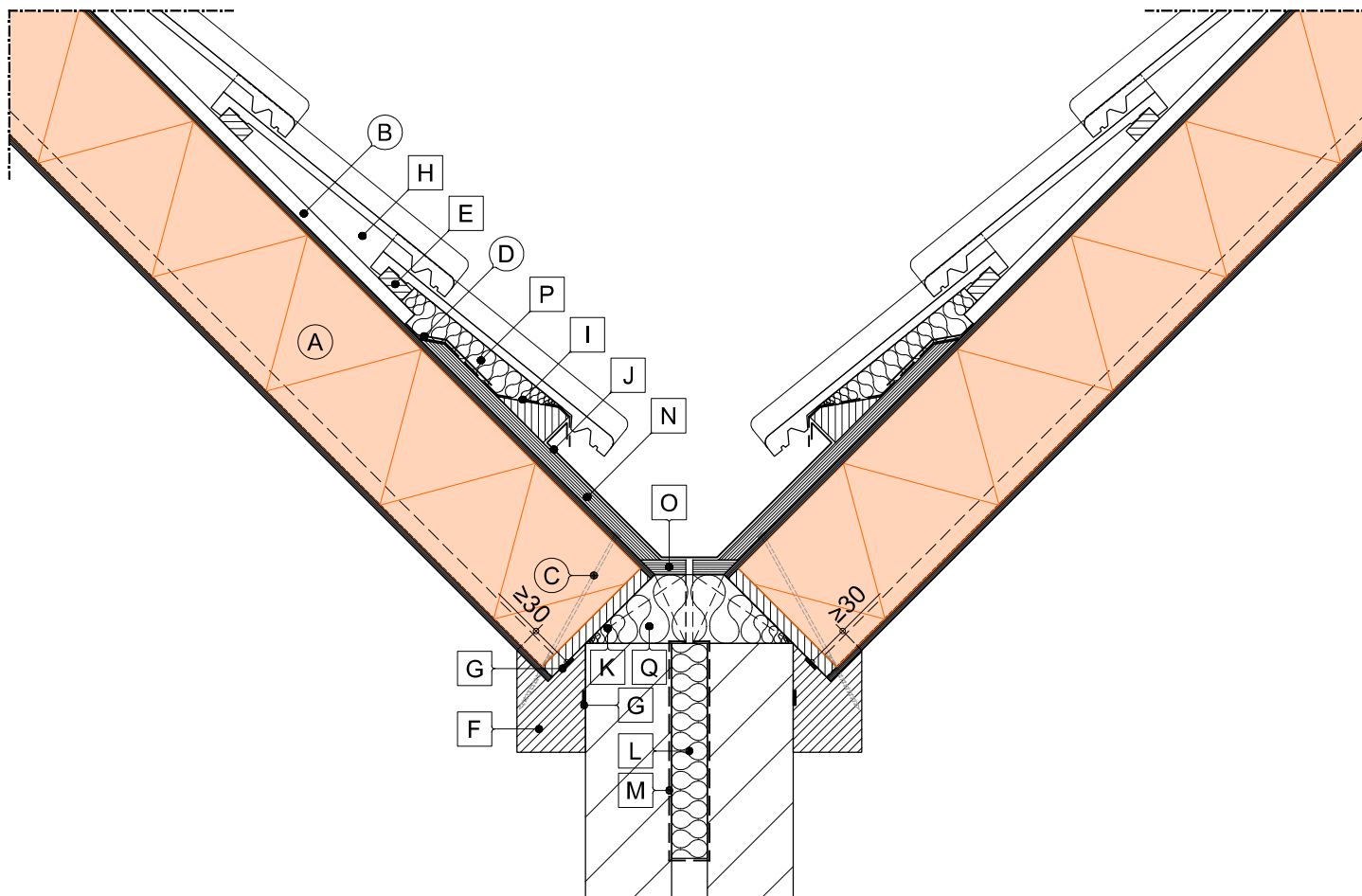

LEGENDA:

- (A) SlimFix^{XT}
- (B) tengel
- (C) voorgeschreven bevestigingsmiddel
- (D) luchtdichte afdichtingstape t.b.v. stuiknaden
- (E) panlat
- (F) onderconstructie (muurplaat)
- (G) luchtdicht afwerken
- (H) extra ventileren d.m.v. ventilatiepan
- (I) WKDO folie
- (J) goot

- (K) klossen (ontkoppelen)
- (L) minerale wol
- (M) WDDR folie
- (N) vochtongevoelig plaatmateriaal brandklasse A2 of beter
- (O) vochtongevoelig plaatmateriaal brandklasse A2 of beter (ontkoppelen)
- (P) minerale wol $>16 \text{ kg/m}^3$, in alle richtingen in overmaat/knellend aanbrengen
- (Q) steenwol $>30 \text{ kg/m}^3$ brandklasse A1, in alle richtingen in overmaat/knellend aanbrengen
- wordt standaard of evt. tegen meerprijs geleverd
- wordt niet door IsoBouw geleverd



Kopgevel detail zonder overstek

SlimFix^{XT}

Detail gebaseerd op:

- R_c wand bestaand
- R_c dak ≥ 6.3 m²K/W
- q_{v10} ≤ 0.4 dm³/s/m²

4A

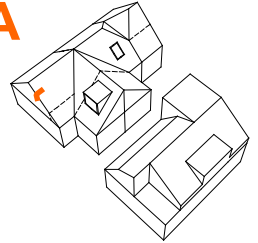

1:10 | A4 | V26.2

TERUG NAAR HET
OVERZICHT

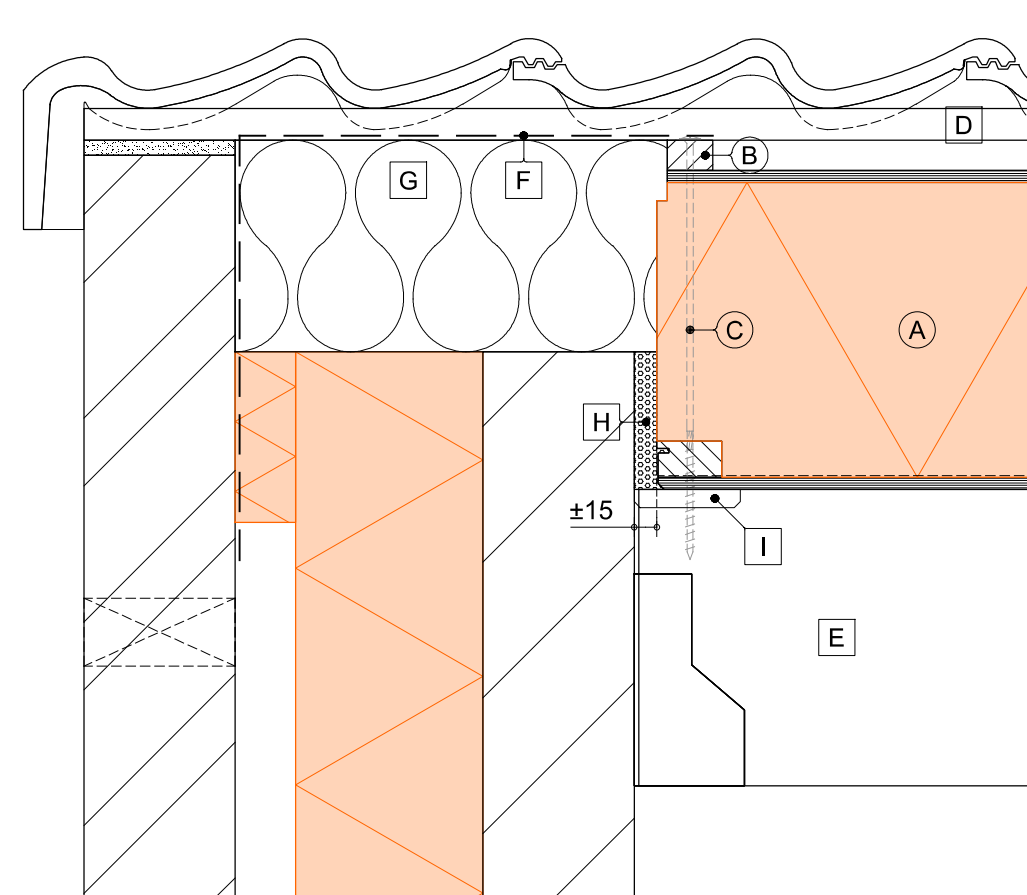

LEGENDA:

- (A) SlimFix^{XT}
- (B) tengel
- (C) voorgeschreven bevestigingsmiddel
- (D) panlat

- (E) onderconstructie (gording)
- (F) WKDO folie
- (G) minerale wol
- (H) flexibel blijvende PU schuim
- (I) aftimmerlat (luchtdicht aanbrengen)
- wordt standaard of evt. tegen meerprijs geleverd
- wordt niet door IsoBouw geleverd

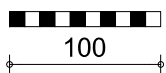

BEWI IsoBouw • Postbus 1 • 5710 AA Someren
Tel.: +31 (0)493 - 49 81 11 • E-mail: info@bewi.isobouw.nl

www.bewi-isobouw.nl

BEWI IsoBouw
Innovatie in isolatie

Kopgevel detail zonder overstek i.c.m. "paselement"

SlimFix^{XT}

Detail gebaseerd op:

- R_c wand bestaand
- R_c dak $\geq 6.3 \text{ m}^2\text{K/W}$
- $q_{v10} \leq 0.4 \text{ dm}^3/\text{s/m}^2$

4B

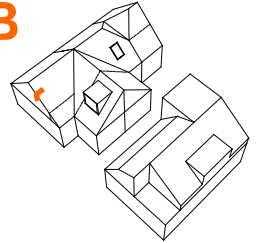

1:10 | A4 | V26.2



**SlimFix Flex optie:
Paselement**

**TERUG NAAR HET
OVERZICHT**

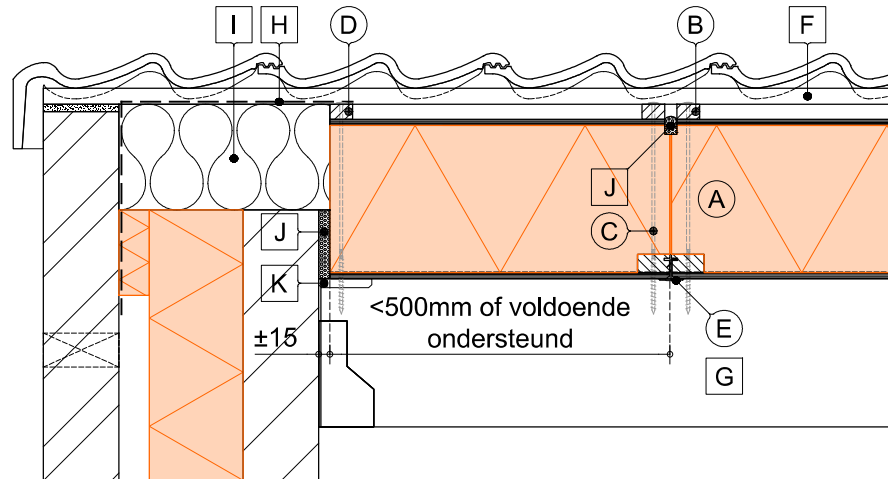

OPTIE A

Deze optie wordt geadviseerd voor:

- Paselementen smaller dan 500mm.
- Paselementen breder dan 500mm als:
 - gordingenafstand bij SlimFix^{XT}... 8/8R < 2450mm;
 - gordingenafstand bij SlimFix^{XT}... 3/3R < 1790mm;

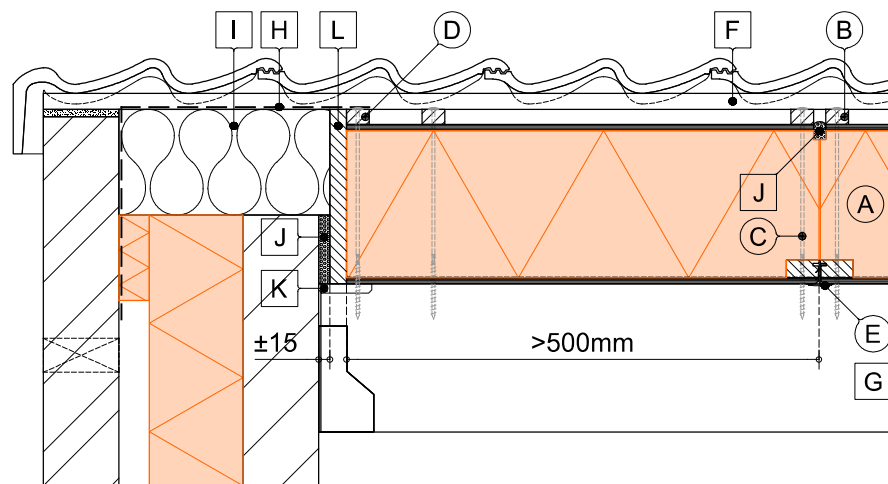

OPTIE B

Deze optie wordt geadviseerd voor alle gevallen waar 'Optie A' er niet kan worden toegepast.

LEGENDA:

- (A) SlimFix^{XT}
- (B) tengel
- (C) voorgeschreven bevestigingsmiddel
- (D) extra tengel (t.p.v. gezaagde langszijde)
- (E) luchtdicht afdekprofiel
- (F) panlat

- G onderconstructie (gording)
- H WKDO folie
- I minerale wol
- J flexibel blijvende PU schuim
- K aftimmerlat (luchtdicht aanbrengen)
- L extra houten lat
- wordt standaard of evt. tegen meerprijs geleverd
- wordt niet door IsoBouw geleverd

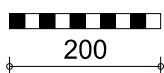

BEWI IsoBouw • Postbus 1 • 5710 AA Someren
Tel.: +31 (0)493 - 49 81 11 • E-mail: info@bewi.isobouw.nl

www.bewi-isobouw.nl

BEWI IsoBouw
Innovatie in isolatie

Kopgevel i.c.m. "kopgevel-muursparing"

SlimFix^{XT}

Detail gebaseerd op:

- R_c wand bestaand
- R_c dak $\geq 6.3 \text{ m}^2\text{K/W}$
- $q_{v10} \leq 0.4 \text{ dm}^3/\text{s/m}^2$

4C

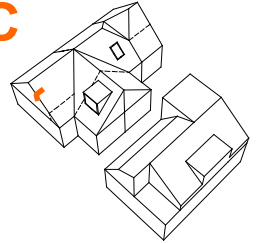

1:10 | A4 | V26.2



**SlimFix Flex optie:
Kopgevel-muursparing**

**TERUG NAAR HET
OVERZICHT**

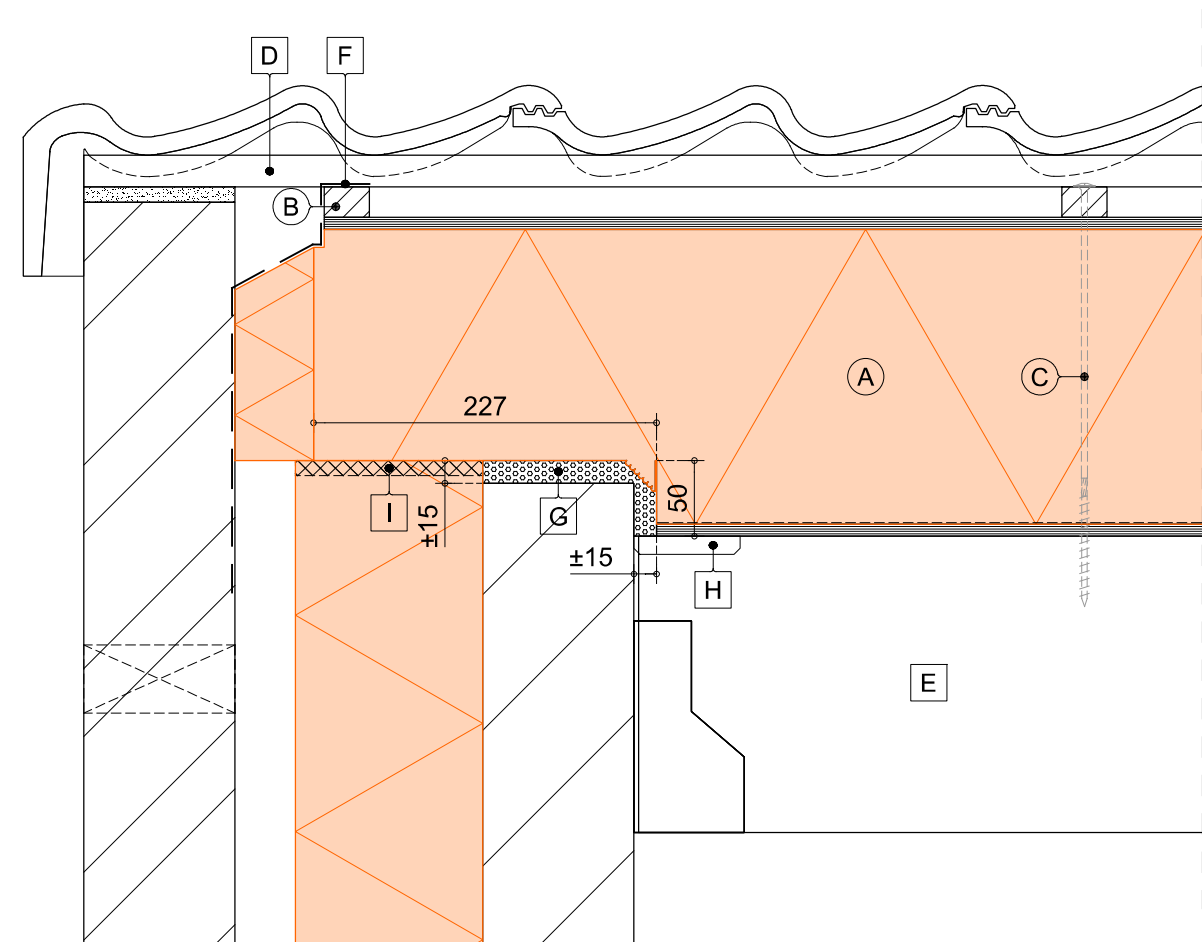

LEGENDA:

- (A) SlimFix^{XT}
- (B) tengel
- (C) voorgeschreven bevestigingsmiddel
- (D) panlat

- (E) onderconstructie (gording)
- (F) WKDO folie
- (G) flexibel blijvende PU schuim
- (H) aftimmerlat (luchtdicht aanbrengen)
- (I) luchtdicht afwerken
- wordt standaard of evt. tegen meerprijs geleverd
- wordt niet door IsoBouw geleverd



BEWI IsoBouw • Postbus 1 • 5710 AA Someren
Tel.: +31 (0)493 - 49 81 11 • E-mail: info@bewi.isobouw.nl

www.bewi-isobouw.nl

BEWI IsoBouw
Innovatie in isolatie

Kopgevel detail ondersteund i.c.m.
"kopgevel-boeiboord"

SlimFix^{XT}

Detail gebaseerd op:

- R_c wand bestaand
- R_c dak ≥ 6.3 m²K/W
- q_{v10} ≤ 0.4 dm³/s/m²

4D

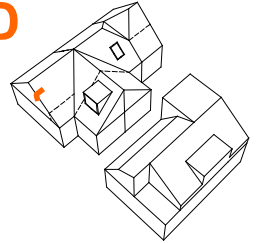

1:10 | A4 | V26.2



**SlimFix Flex optie:
Kopgevel-boeiboord**

**TERUG NAAR HET
OVERZICHT**

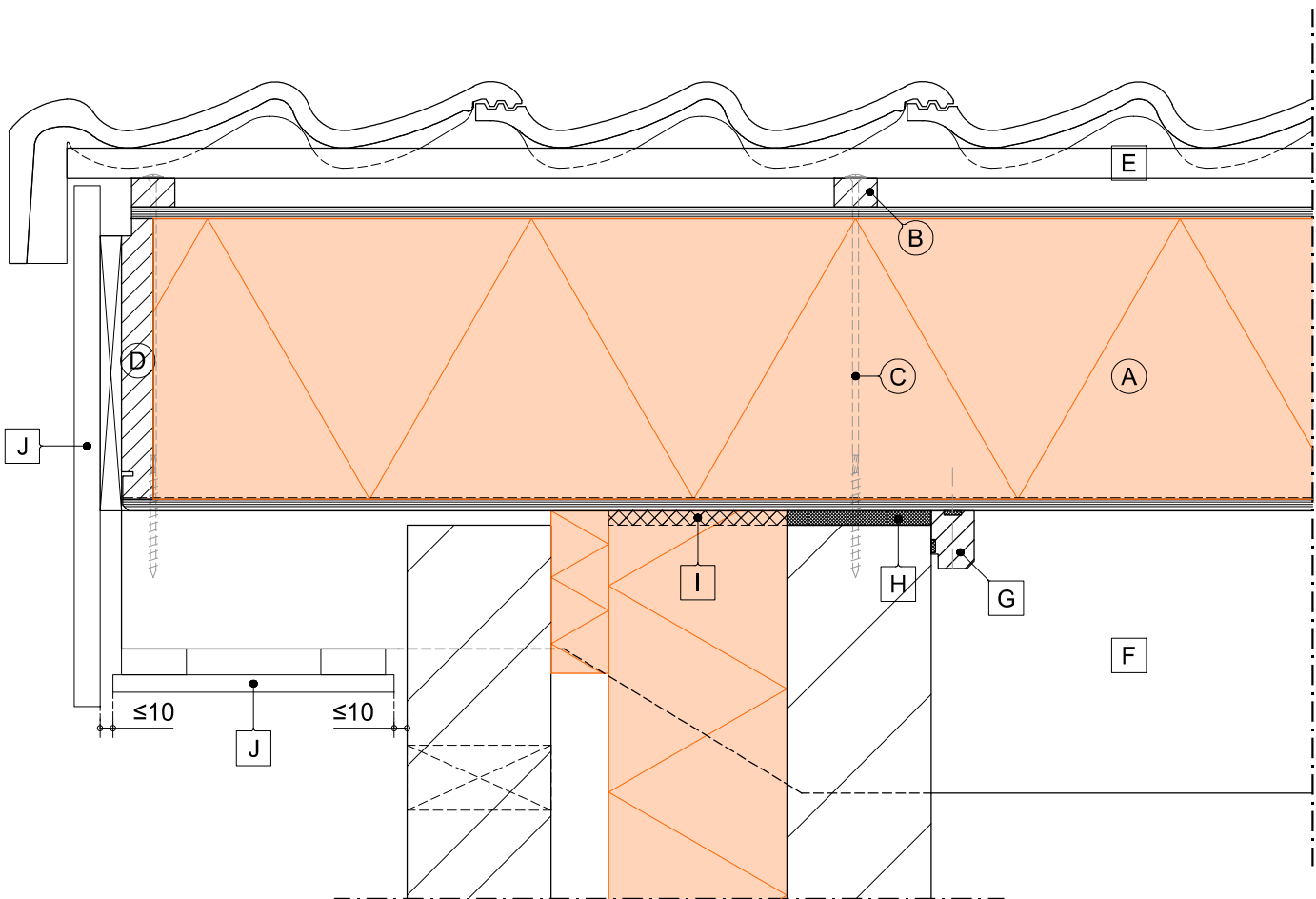

LEGENDA:

- (A) SlimFix^{XT}
- (B) tengel
- (C) voorgeschreven bevestigingsmiddel
- (D) toegevoegde zijlat
- (E) panlat

- [F] onderconstructie (gording)
- [G] aftimmerlat (luchtdicht aanbrengen)
- [H] cellenband
- [I] luchtdicht afwerken
- [J] aftimmering (geventileerd aanbrengen)
- wordt standaard of evt. tegen meerprijs geleverd
- wordt niet door IsoBouw geleverd

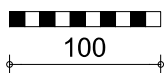

Kopgevel detail niet ondersteund

SlimFix^{XT}

Detail gebaseerd op:

- R_c wand bestaand
- R_c dak ≥ 6.3 m²K/W
- q_{v10} ≤ 0.4 dm³/s/m²

4E

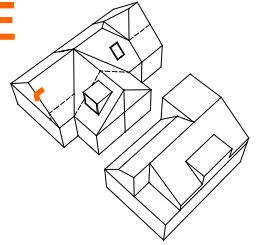

1:10 | A4 | V26.2

TERUG NAAR HET
OVERZICHT

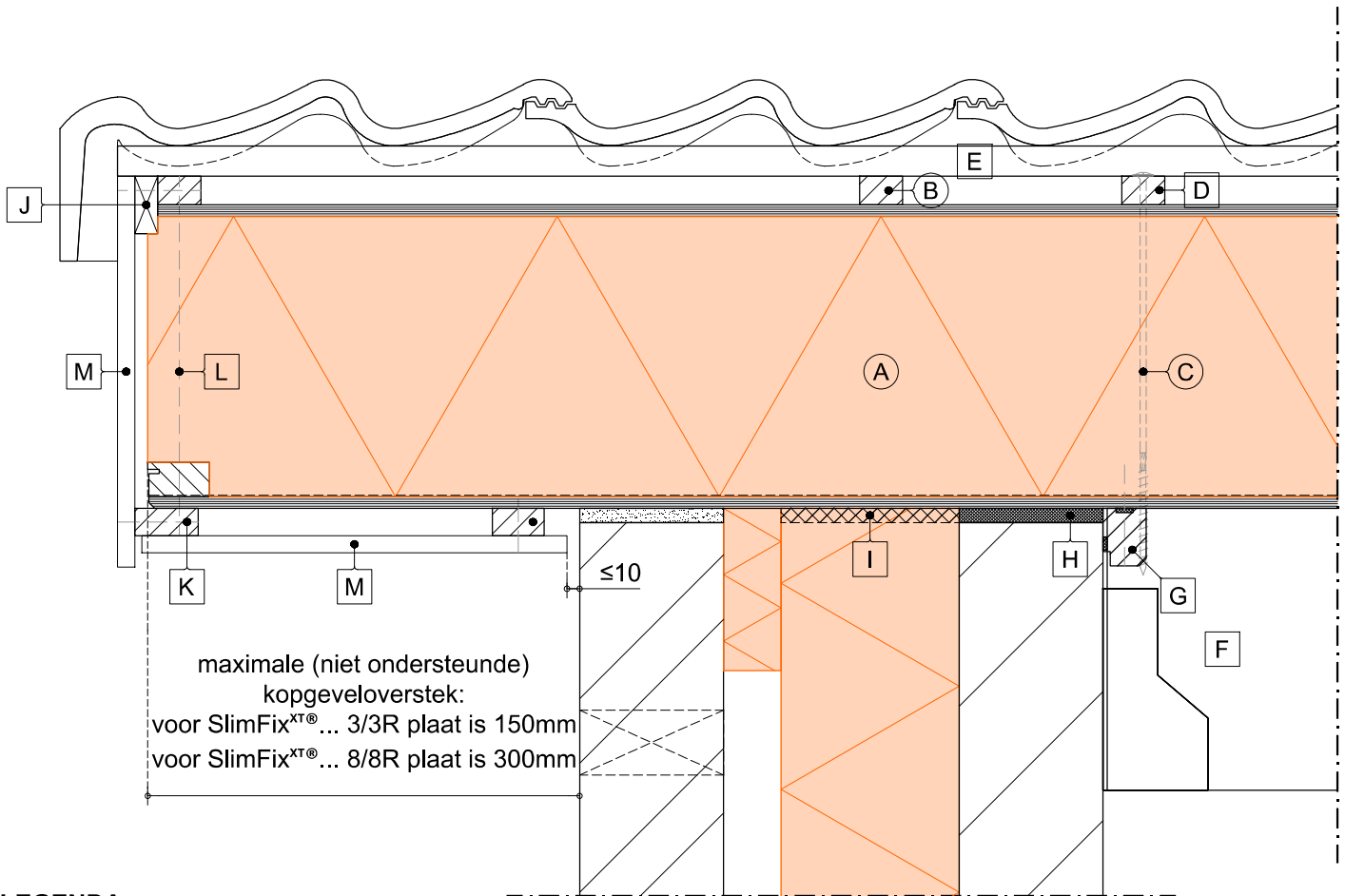

LEGENDA:

- (A) SlimFix^{XT}
- (B) tengel
- (C) voorgeschreven bevestigingsmiddel
- (D) evt. extra tengel
- (E) panlat
- (F) onderconstructie (gording)
- (G) aftimmerlat (luchtdicht aanbrengen)

- (H) cellenband
- (I) luchtdicht afwerken
- (J) opvulblokjes
- (K) regels lijmen en schroeven
- (L) latten doorschroeven
- (M) aftimmering (geventileerd aanbrengen)

- wordt standaard of evt. tegen meerprijs geleverd
- wordt niet door IsoBouw geleverd



BEWI IsoBouw • Postbus 1 • 5710 AA Someren
Tel.: +31 (0)493 - 49 81 11 • E-mail: info@bewi.isobouw.nl

www.bewi-isobouw.nl

BEWI IsoBouw
Innovatie in isolatie

Kopgevel detail i.c.m. "kopgevel-overstekvoorziening"

SlimFix^{XT}

Detail gebaseerd op:

- R_c wand bestaand
- R_c dak ≥ 6.3 m²K/W
- q_{v10} ≤ 0.4 dm³/s/m²

4F

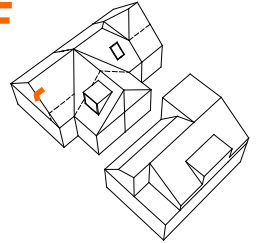

1:10 | A4 | V26.2



**SlimFix Flex optie:
Kopgevel-overstekvoorziening**

**TERUG NAAR HET
OVERZICHT**

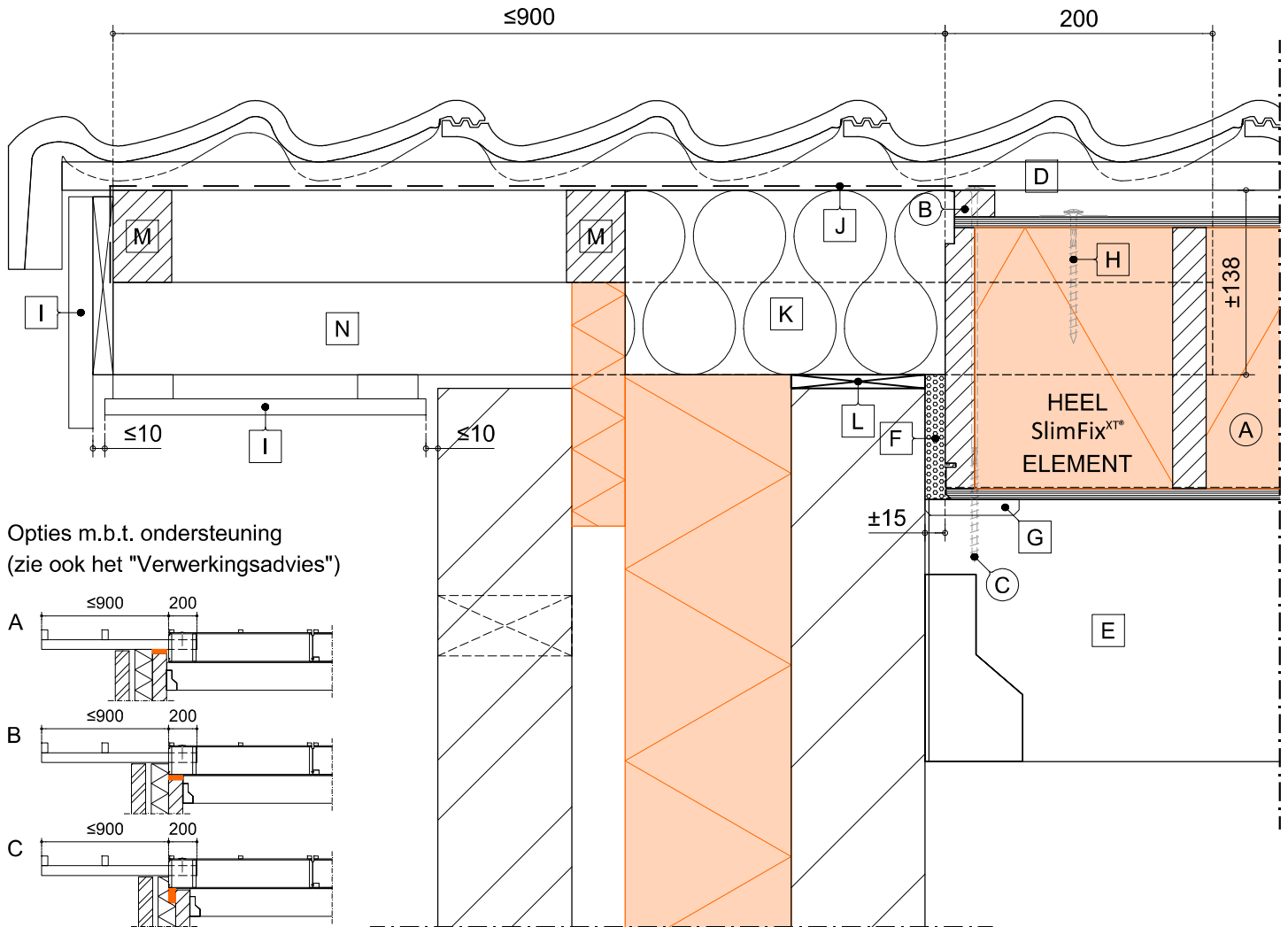

Opties m.b.t. ondersteuning
(zie ook het "Verwerkingsadvies")

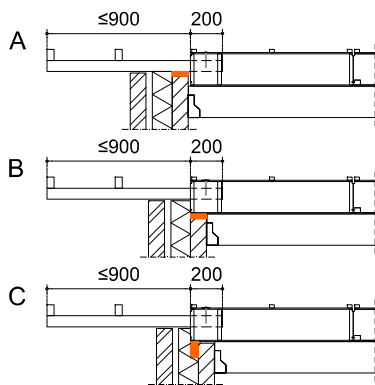

LEGENDA:

- (A) SlimFix^{XT}
- (B) tengel
- (C) voorgeschreven bevestigingsmiddel
- (D) panlat
- (E) onderconstructie (gording)
- (F) flexibel blijvende PU schuim
- (G) aftimmerlat (luchtdicht aanbrengen)

- [H] Ø6x100mm i.c.m. volgplaatje, indien panlatten niet zijn verbonden met 69x44mm stokken
- [I] aftimmering (geventileerd aanbrengen)
- [J] WKDO folie
- [K] minerale wol
- [L] ondersteund opvullen
- [M] "tengels" (44x69mm)
- [N] "stokken" (44x69mm)
- wordt standaard of evt. tegen meerprijs geleverd
- wordt niet door IsoBouw geleverd



BEWI IsoBouw • Postbus 1 • 5710 AA Someren
Tel.: +31 (0)493 - 49 81 11 • E-mail: info@bewi.isobouw.nl

Kilkeper detail

SlimFix^{XT}

Detail gebaseerd op:

- R_c wand bestaand
- R_c dak ≥ 6.3 m²K/W
- q_{v10} ≤ 0.4 dm³/s/m²

5

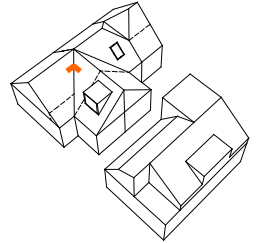

1:10 | A4 | V26.2

TERUG NAAR HET
OVERZICHT

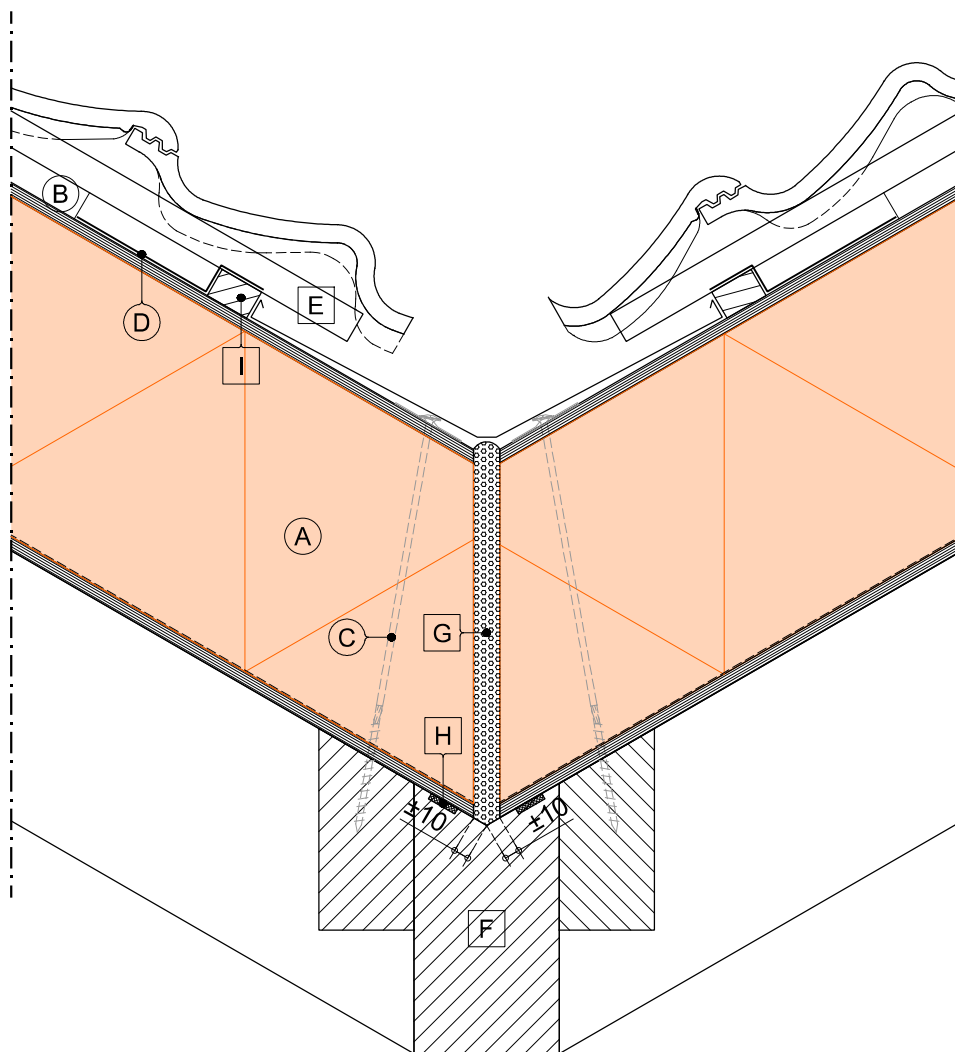

LEGENDA:

- (A) SlimFix^{XT}
- (B) tegel
- (C) voorgeschreven bevestigingsmiddel
- (D) luchtdichte afdichtingstape t.b.v. stuiknaden

- (E) panlat
- (F) onderconstructie (kilkeper)
- (G) flexibel blijvende PU schuim
- (H) luchtdicht afwerken
- (I) zoomlat (volvlaks verlijmen)
- wordt standaard of evt. tegen meerprijs geleverd
- wordt niet door IsoBouw geleverd



BEWI IsoBouw • Postbus 1 • 5710 AA Someren
Tel.: +31 (0)493 - 49 81 11 • E-mail: info@bewi.isobouw.nl

www.bewi-isobouw.nl

BEWI IsoBouw
Innovatie in isolatie

Hoekkeper detail

SlimFix^{XT}

Detail gebaseerd op:

- R_c wand bestaand
- R_c dak $\geq 6.3 \text{ m}^2\text{K/W}$
- $q_{v10} \leq 0.4 \text{ dm}^3/\text{s/m}^2$

1:10 | A4 | V26.2

6

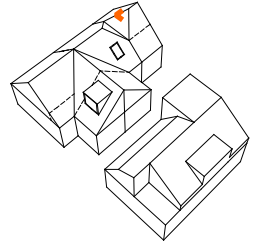

TERUG NAAR HET
OVERZICHT

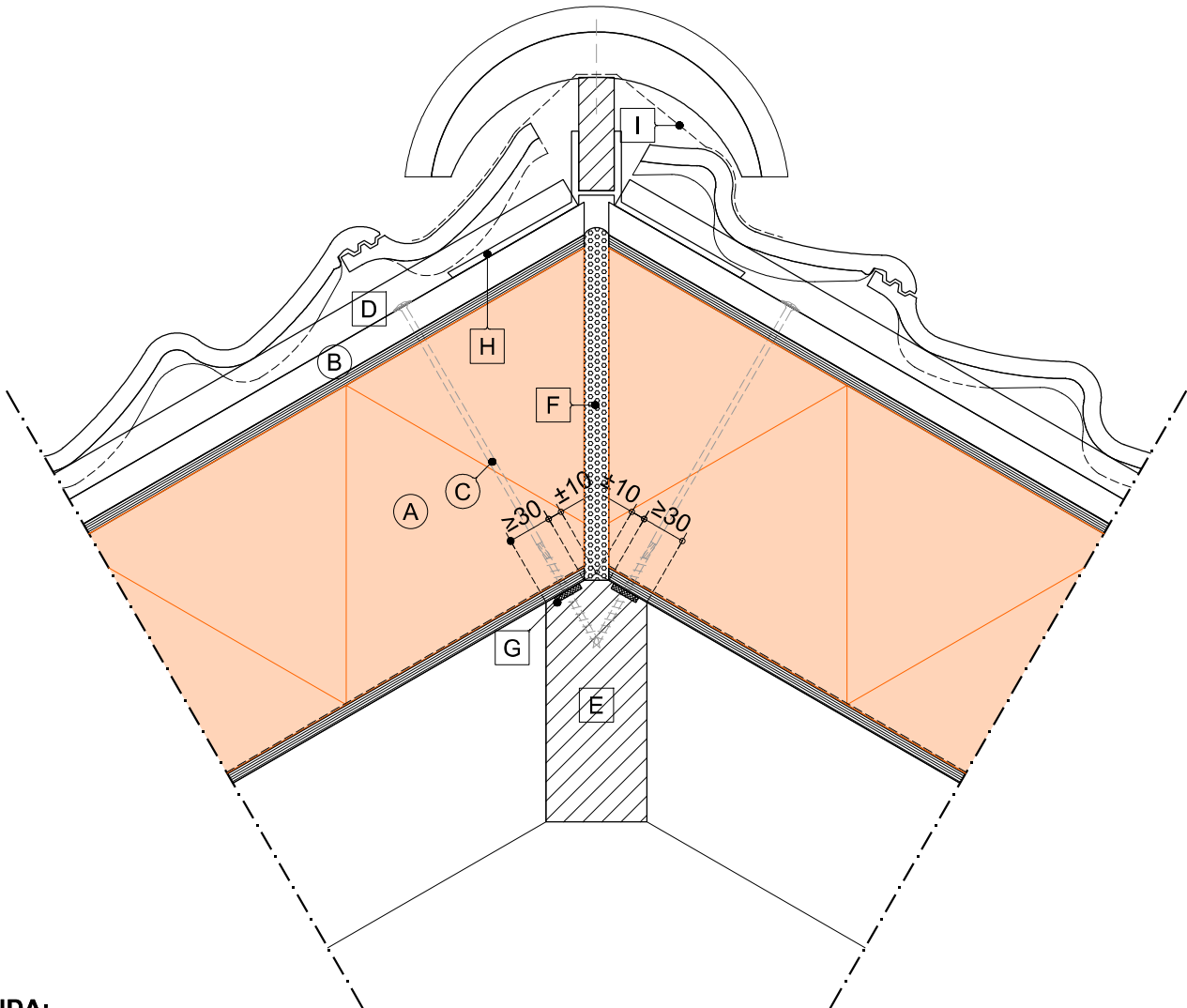

LEGENDA:

- (A) SlimFix^{XT}
- (B) tengel
- (C) voorgeschreven bevestigingsmiddel
- (D) panlat

- (E) onderconstructie (hoekkeper)
- (F) flexibel blijvende PU schuim
- (G) luchtdicht afwerken
- (H) ruiter beugel
- (I) ondervorst
- wordt standaard of evt. tegen meerprijs geleverd
- wordt niet door IsoBouw geleverd



BEWI IsoBouw • Postbus 1 • 5710 AA Someren
Tel.: +31 (0)493 - 49 81 11 • E-mail: info@bewi.isobouw.nl

www.bewi-isobouw.nl

BEWI IsoBouw
Innovatie in isolatie

Nokdetail (zadeldak)

SlimFix^{XT}

Detail gebaseerd op:

- R_c wand bestaand
- R_c dak $\geq 6.3 \text{ m}^2\text{K/W}$
- $q_{v10} \leq 0.4 \text{ dm}^3/\text{s/m}^2$

7

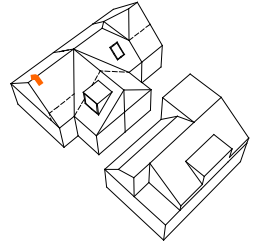

1:10 | A4 | V26.2

TERUG NAAR HET
OVERZICHT

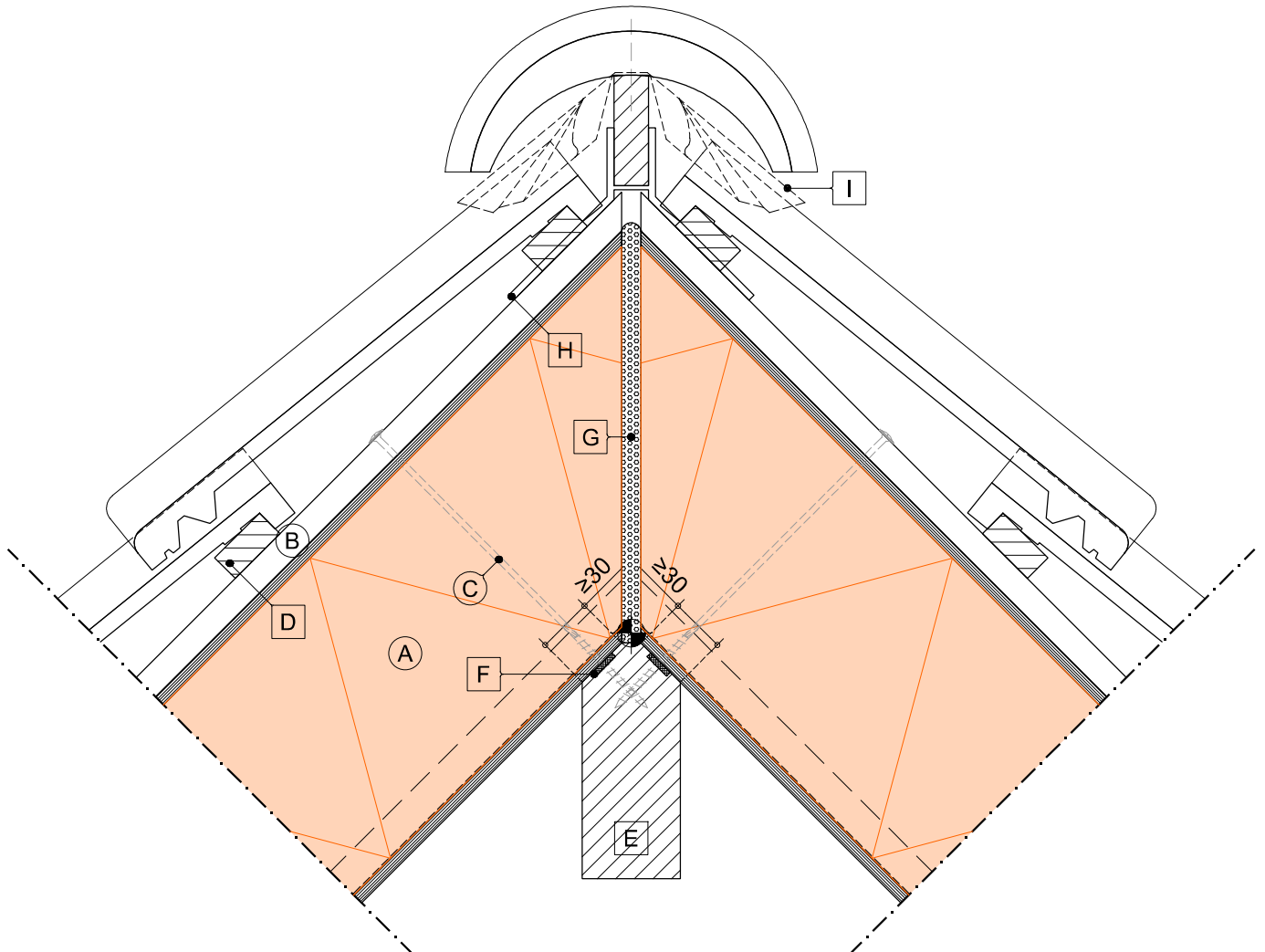

LEGENDA:

- (A) SlimFix^{XT}
- (B) tengel
- (C) voorgeschreven bevestigingsmiddel
- (D) panlat

- (E) onderconstructie (nokbalk)
- (F) luchtdicht afwerken
- (G) flexibel blijvende PU schuim
- (H) nokruiter beugel
- (I) ondervorst
- wordt standaard of evt. tegen meerprijs geleverd
- wordt niet door IsoBouw geleverd



BEWI IsoBouw • Postbus 1 • 5710 AA Someren
Tel.: +31 (0)493 - 49 81 11 • E-mail: info@bewi.isobouw.nl

www.bewi-isobouw.nl

BEWI IsoBouw
Innovatie in isolatie

Nokdetail t.p.v. woningscheidende wand

SlimFix^{XT}

Detail gebaseerd op:

- R_c wand bestaand
- R_c dak $\geq 6.3 \text{ m}^2\text{K/W}$
- $q_{v10} \leq 0.4 \text{ dm}^3/\text{s/m}^2$

8

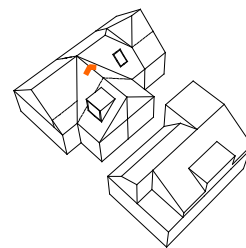

1:10 | A4 | V26.2

TERUG NAAR HET
OVERZICHT

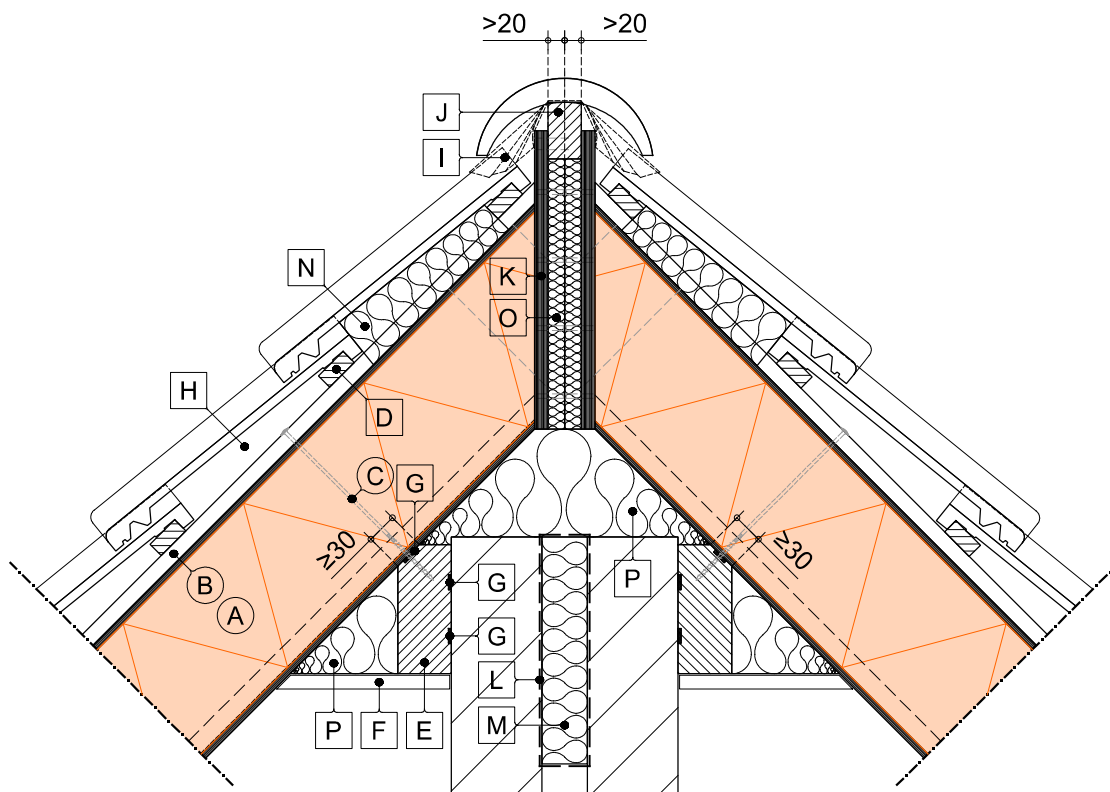

LEGENDA:

- (A) SlimFix^{XT}
- (B) tengel
- (C) voorgeschreven bevestigingsmiddel
- (D) panlat
- (E) onderconstructie (nokbalk)
- (F) aftimmering
- (G) luchtdicht afwerken
- (H) extra ventileren d.m.v. ventilatiepan
- (I) ondervorst
- (J) nokruiter (vastzetten aan één kant i.v.m. WBDBO)

- (K) plaatmateriaal 18 mm, mechanisch bevestigen tegen (schuine) kopse kant van dakelement
- (L) WDDR folie
- (M) minerale wol
- (N) minerale wol >16 kg/m³, in alle richtingen in overmaat/knellend aanbrengen
- (O) steenwol >30 kg/m³ brandklasse A1, dikte > 20 mm, mechanisch bevestigen tegen plaatmateriaal
- (P) steenwol >30 kg/m³ brandklasse A1, in alle richtingen in overmaat/knellend aanbrengen
- wordt standaard of evt. tegen meerprijs geleverd
- wordt niet door IsoBouw geleverd

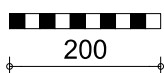

Nokdetail (lessenaarsdak)

SlimFix^{XT}

Detail gebaseerd op:

- R_c wand bestaand
- R_c dak ≥ 6.3 m²K/W
- q_{v10} ≤ 0.4 dm³/s/m²

9

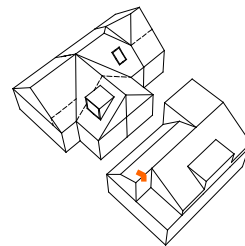

1:10 | A4 | V26.2

TERUG NAAR HET
OVERZICHT

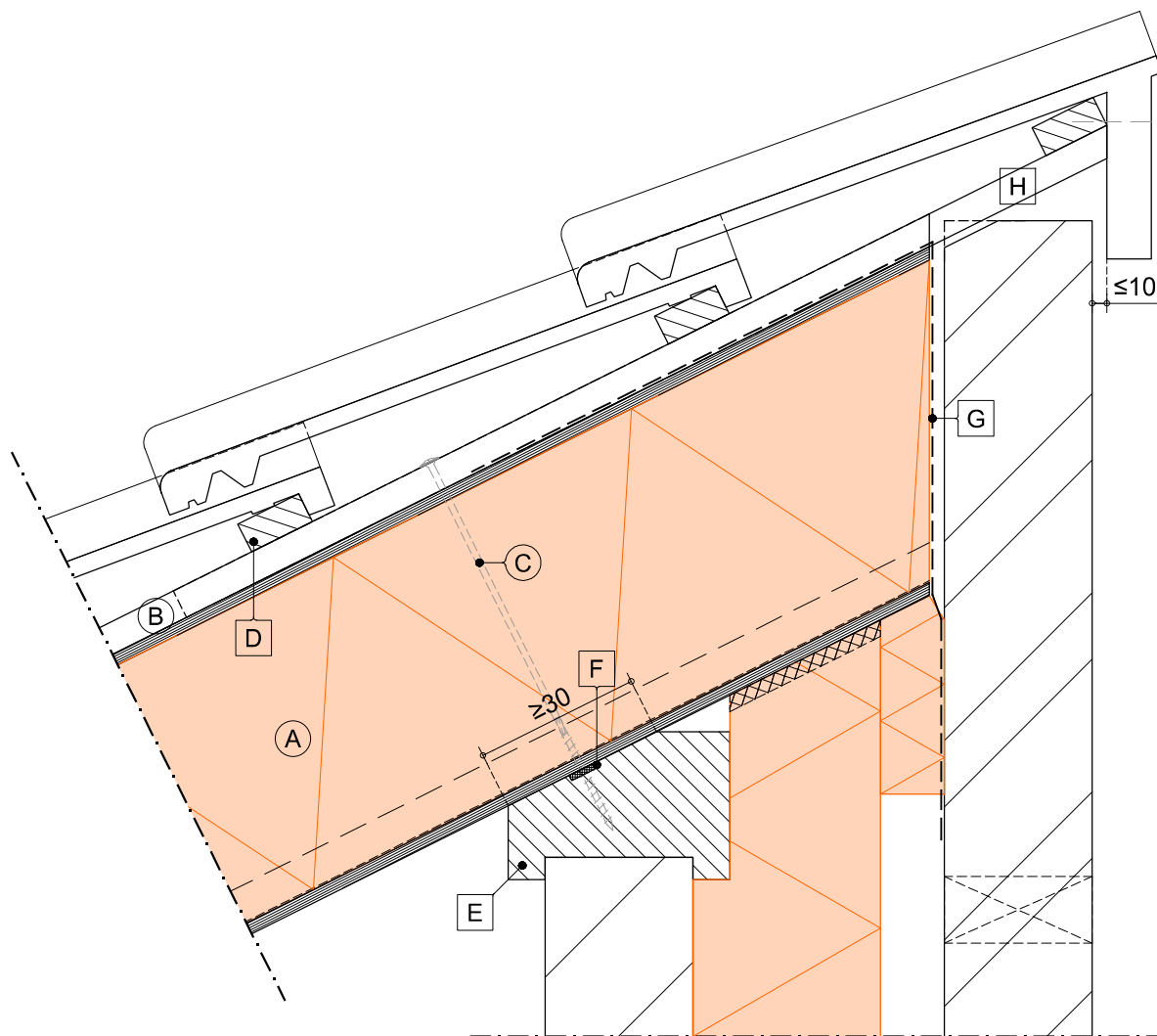

LEGENDA:

- (A) SlimFix^{XT}
- (B) tengel
- (C) voorgeschreven bevestigingsmiddel
- (D) panlat

- (E) onderconstructie (muurplaat)
- (F) luchtdicht afwerken
- (G) WKDO folie
- (H) extra tengel (i.h.w. aanbrengen)
- wordt standaard of evt. tegen meerprijs geleverd
- wordt niet door IsoBouw geleverd



BEWI IsoBouw • Postbus 1 • 5710 AA Someren
Tel.: +31 (0)493 - 49 81 11 • E-mail: info@bewi.isobouw.nl

www.bewi-isobouw.nl

BEWI IsoBouw
Innovatie in isolatie

Aansluiting t.p.v. gording

SlimFix^{XT}

Detail gebaseerd op:

- R_c wand bestaand
- R_c dak ≥ 6.3 m²K/W
- q_{v10} ≤ 0.4 dm³/s/m²

10A

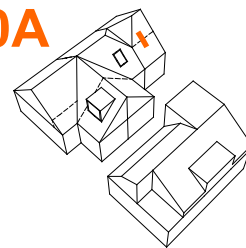

1:10 | A4 | V26.2

TERUG NAAR HET
OVERZICHT

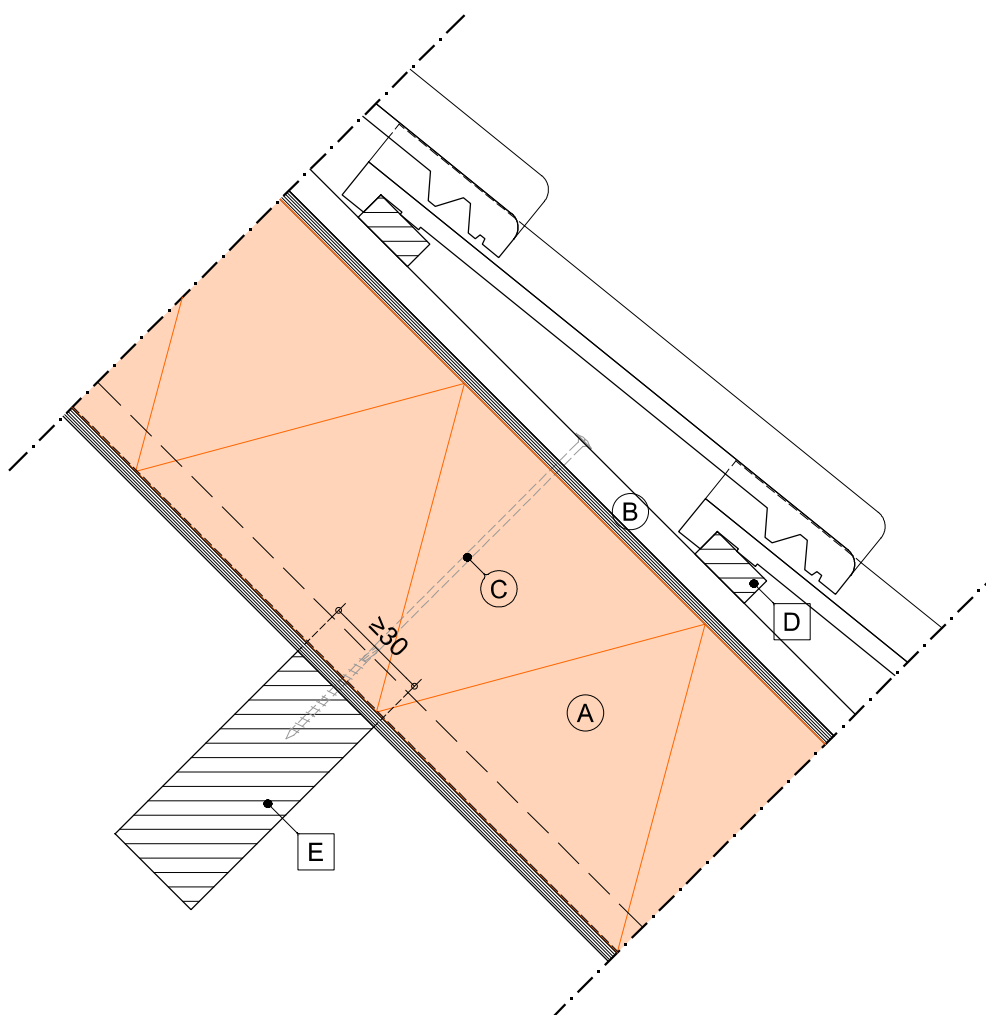

LEGENDA:

- (A) SlimFix^{XT}
- (B) tengel
- (C) voorgeschreven bevestigingsmiddel

- D panlat
- E onderconstructie (gording)

- wordt standaard of evt. tegen meerprijs geleverd
- wordt niet door IsoBouw geleverd



BEWI IsoBouw • Postbus 1 • 5710 AA Someren
Tel.: +31 (0)493 - 49 81 11 • E-mail: info@bewi.isobouw.nl

www.bewi-isobouw.nl

BEWI IsoBouw
Innovatie in isolatie

Stuiknaad t.p.v. gording

SlimFix^{XT}

Detail gebaseerd op:

- R_c wand bestaand
- R_c dak ≥ 6.3 m²K/W
- q_{v10} ≤ 0.4 dm³/s/m²

10B

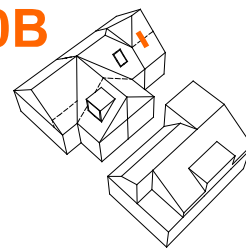

1:10 | A4 | V26.2

TERUG NAAR HET
OVERZICHT

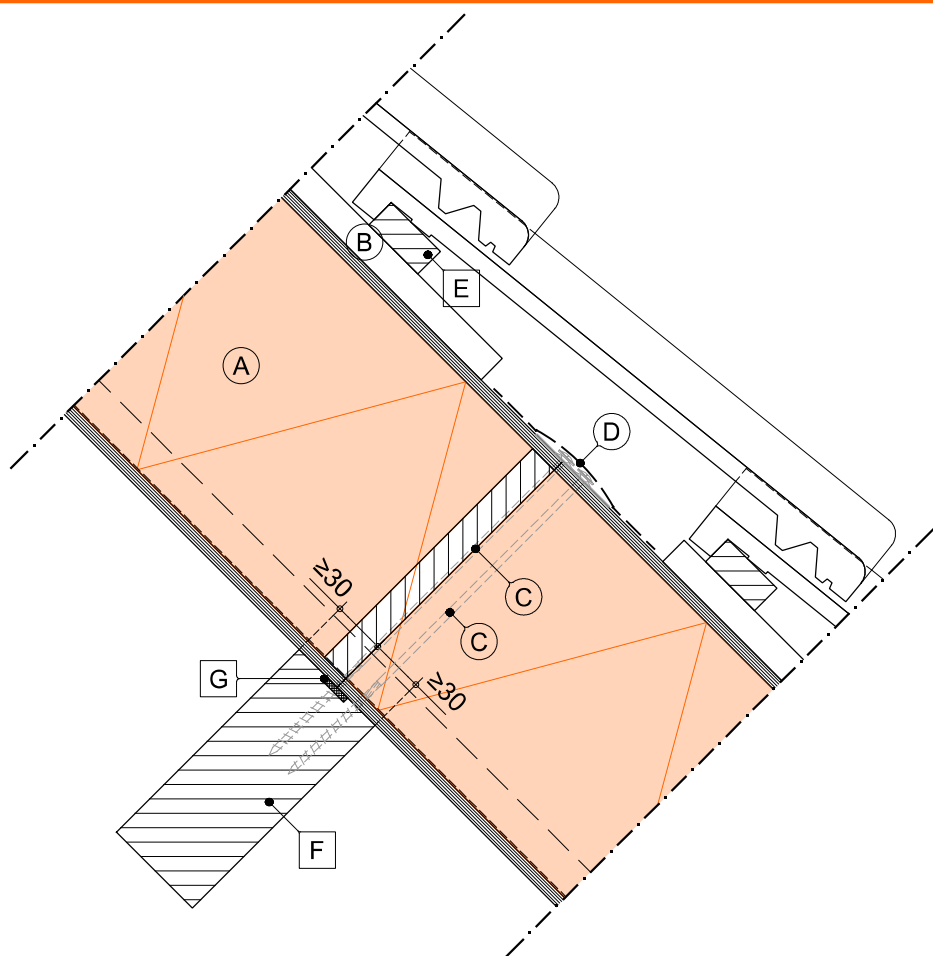

Bevestigingsprincipe t.p.v. stuiknaden bij "SlimFix XT R" dakelementen

bovenste elementen

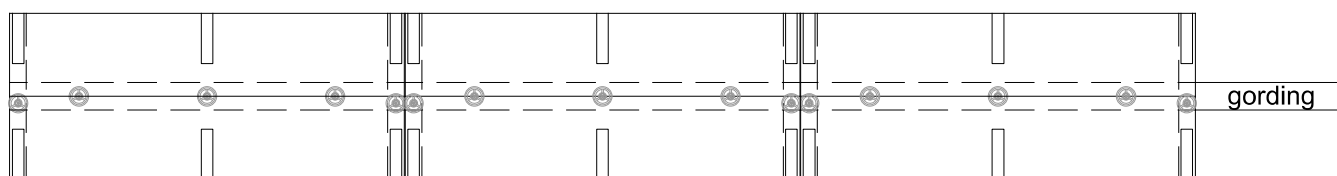

onderste elementen

LEGENDA:

- (A) SlimFix^{XT}
- (B) tengel
- (C) voorgeschreven bevestigingsmiddel
- (D) luchtdichte afdichtingstape t.b.v. stuiknaden i.c.m. Butyl- en bitumen primer t.b.v. afdichtingstape (tengels plaatselijk i.h.w. inkorten)

- (E) panlat
- (F) onderconstructie (gording)
- (G) luchtdicht afwerken

- wordt standaard of evt. tegen meerprijs geleverd
- wordt niet door IsoBouw geleverd



BEWI IsoBouw • Postbus 1 • 5710 AA Someren
Tel.: +31 (0)493 - 49 81 11 • E-mail: info@bewi.isobouw.nl

www.bewi-isobouw.nl

BEWI / **IsoBouw**
Innovatie in isolatie

Aansluiting t.p.v. knik (mansardedak)

SlimFix^{XT}

Detail gebaseerd op:

- R_c wand bestaand
- R_c dak ≥ 6.3 m²K/W
- q_{v10} ≤ 0.4 dm³/s/m²

1:10 | A4 | V26.2

11

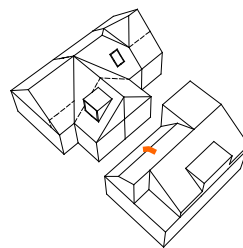

TERUG NAAR HET
OVERZICHT

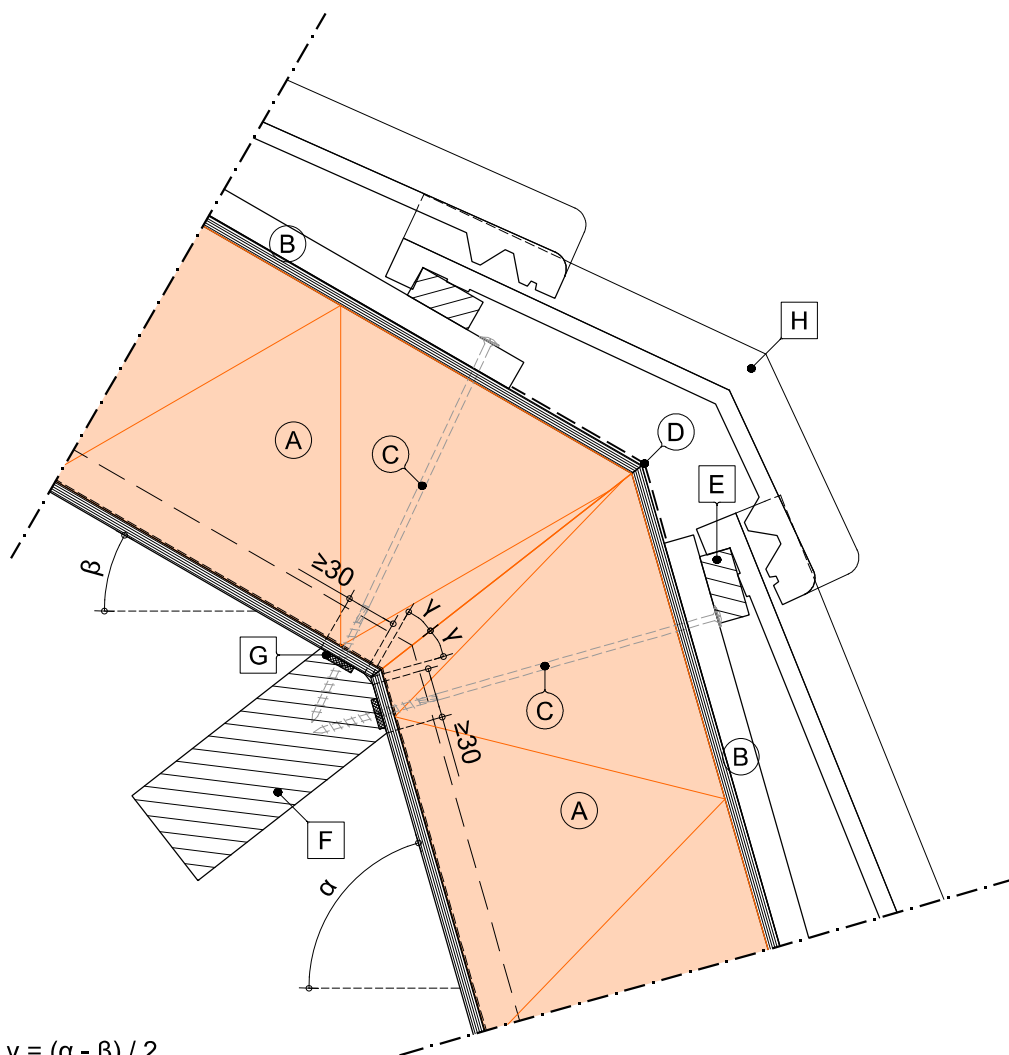

Algemene formule: $\gamma = (\alpha - \beta) / 2$
Voorbeeld: als $\alpha = 74^\circ$ en $\beta = 30^\circ$, dan $\gamma = 22^\circ$

LEGENDA:

- (A) SlimFix^{XT}
- (B) tengel
- (C) voorgeschreven bevestigingsmiddel
- (D) luchtdichte afdichtingstape t.b.v. stuiknaden i.c.m. Butyl- en bitumen primer t.b.v. afdichtingstape (tengels plaatselijk i.h.w. inkorten)

- E panlat
- F onderconstructie (gording)
- G luchtdicht afwerken
- H knikpan

- wordt standaard of evt. tegen meerprijs geleverd
- wordt niet door IsoBouw geleverd

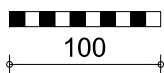

BEWI IsoBouw • Postbus 1 • 5710 AA Someren
Tel.: +31 (0)493 - 49 81 11 • E-mail: info@bewi.isobouw.nl

www.bewi-isobouw.nl

BEWI / **IsoBouw**
Innovatie in isolatie

Aansluiting t.p.v. dragend knieschot

SlimFix^{XT}

Detail gebaseerd op:

- R_c wand bestaand
- R_c dak $\geq 6.3 \text{ m}^2\text{K/W}$
- $q_{v10} \leq 0.4 \text{ dm}^3/\text{s/m}^2$

1:10 | A4 | V26.2

12

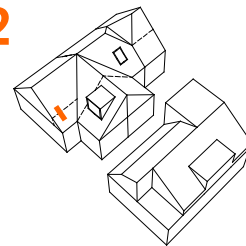

TERUG NAAR HET
OVERZICHT

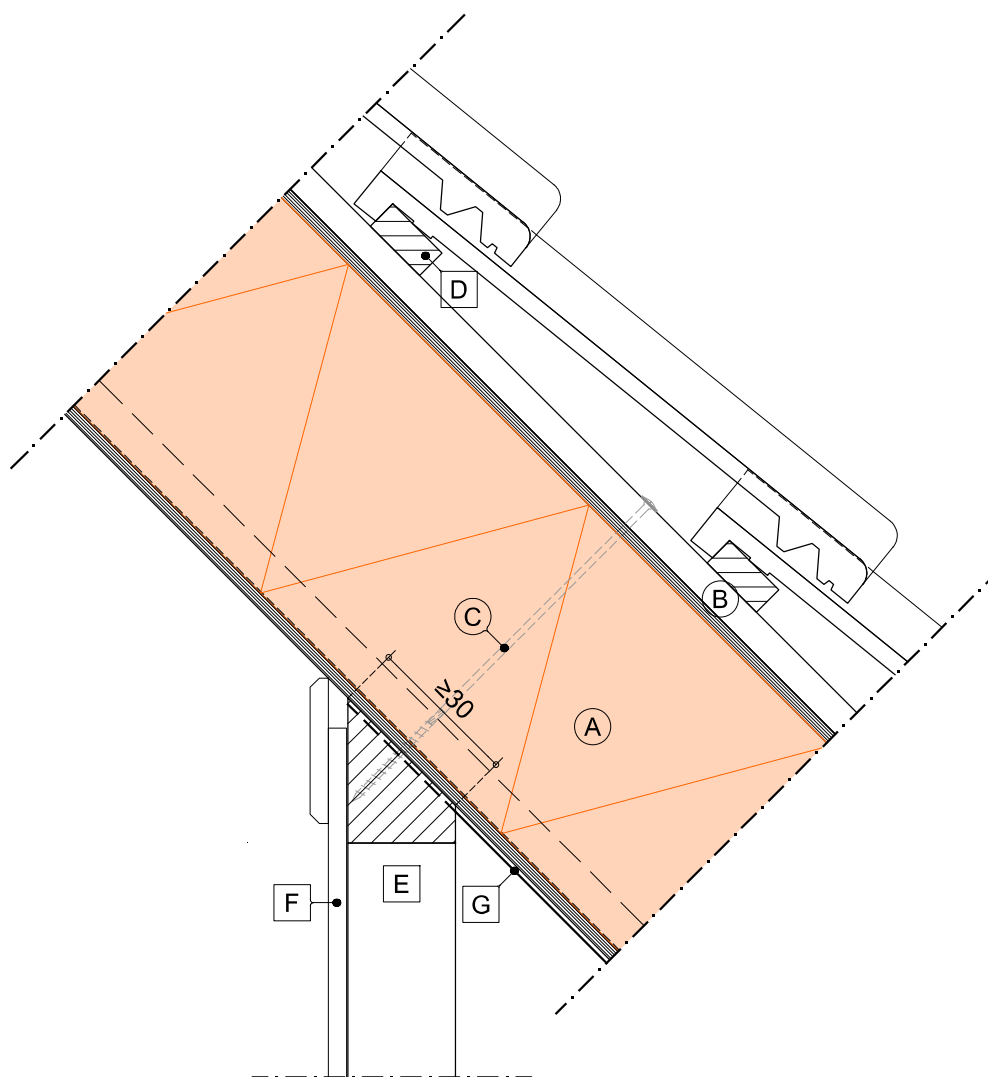

LEGENDA:

(A) SlimFix^{XT}

(B) tengel

(C) voorgeschreven bevestigingsmiddel

(D) panlat

(E) onderconstructie (dragend knieschot)

(F) evt. bekleding/aftimmering

(G) bandijzer i.v.m. doorslaan knieschot (afmetingen en montagewijze bepalen door een constructeur)

○ wordt standaard of evt. tegen meerprijs geleverd

□ wordt niet door IsoBouw geleverd



BEWI IsoBouw • Postbus 1 • 5710 AA Someren
Tel.: +31 (0)493 - 49 81 11 • E-mail: info@bewi.isobouw.nl

www.bewi-isobouw.nl

BEWI IsoBouw
Innovatie in isolatie

Verticale aansluiting tussen de dakelementen

SlimFix^{XT}

Detail gebaseerd op:

- R_c wand bestaand
- R_c dak $\geq 6.3 \text{ m}^2\text{K/W}$
- $q_{v10} \leq 0.4 \text{ dm}^3/\text{s/m}^2$

13

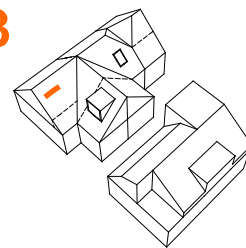

1:10 | A4 | V26.2

TERUG NAAR HET
OVERZICHT

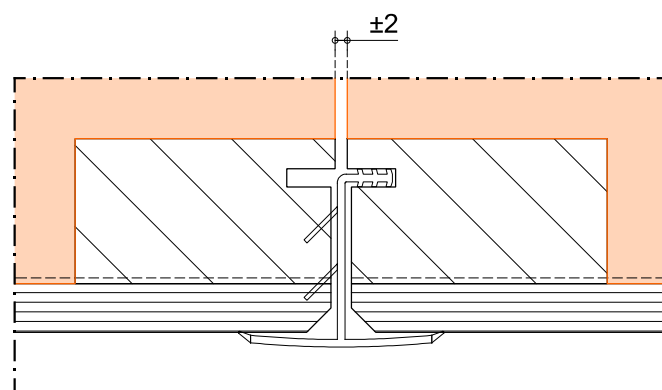
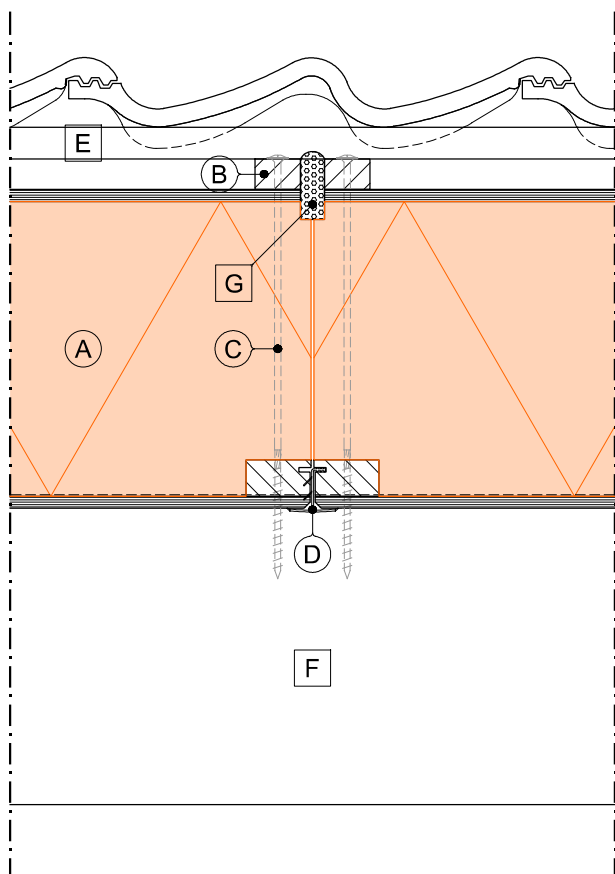

LEGENDA:

- (A) SlimFix^{XT}
- (B) tengel
- (C) voorgeschreven bevestigingsmiddel
- (D) luchtdicht afdekprofiel

- E panlat
- F onderconstructie (gording)
- G flexibel blijvende PU schuim

- wordt standaard of evt. tegen meerprijs geleverd
- wordt niet door IsoBouw geleverd



BEWI IsoBouw • Postbus 1 • 5710 AA Someren
Tel.: +31 (0)493 - 49 81 11 • E-mail: info@bewi.isobouw.nl

www.bewi-isobouw.nl

BEWI IsoBouw
Innovatie in isolatie

Aansluiting t.p.v. lichte scheidingswand

SlimFix^{XT}

Detail gebaseerd op:

- R_c wand bestaand
- R_c dak $\geq 6.3 \text{ m}^2\text{K/W}$
- $q_{v10} \leq 0.4 \text{ dm}^3/\text{s/m}^2$

14

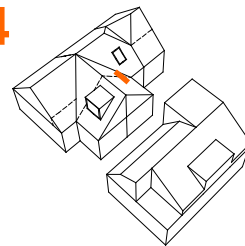

1:10 | A4 | V26.2

TERUG NAAR HET
OVERZICHT

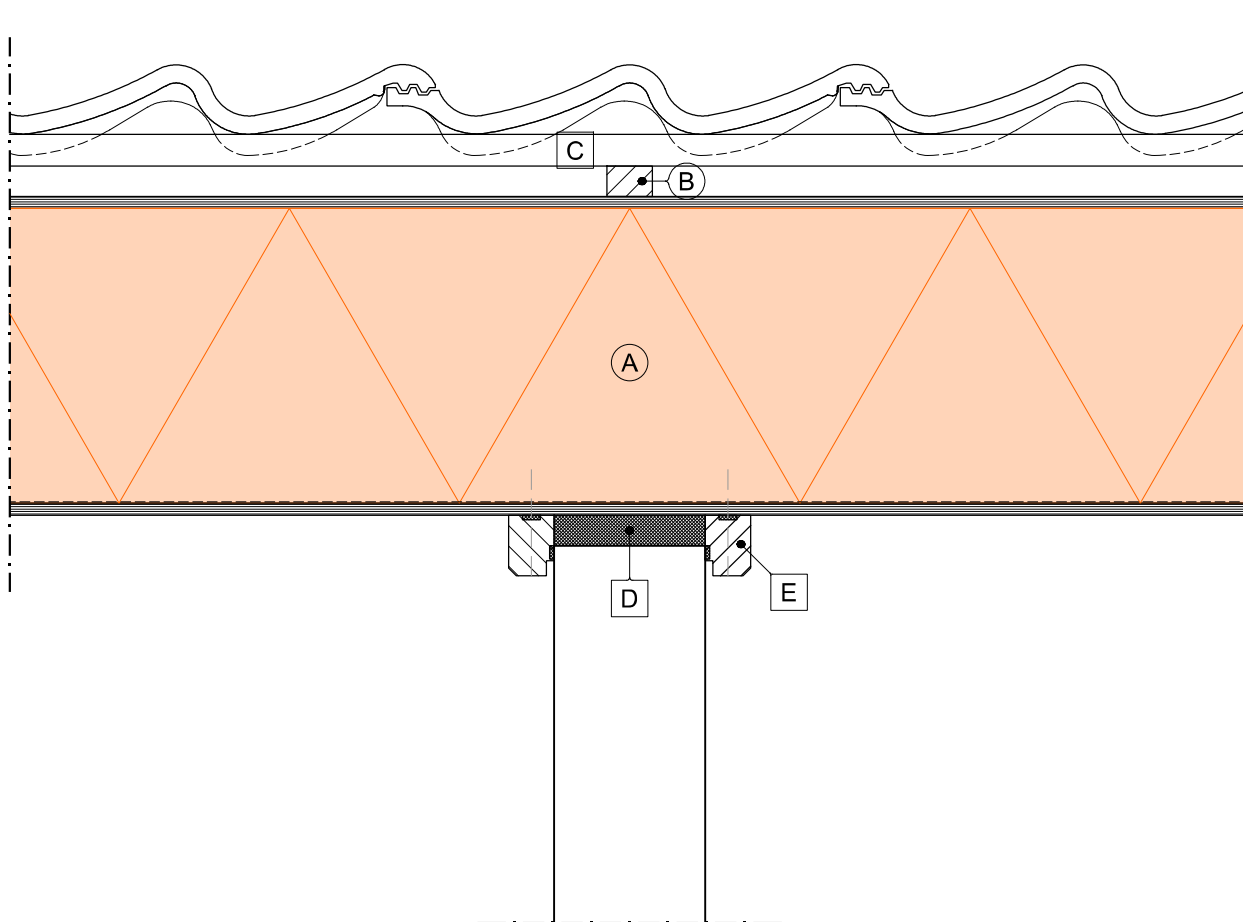

LEGENDA:

- (A) SlimFix^{XT}
- (B) tengel
- (C) panlat

- (D) zwelband $\geq 20\text{mm}$
- (E) aftimmerlat (luchtdicht aanbrengen, bevestigen alleen aan het element)

- wordt standaard of evt. tegen meerprijs geleverd
- wordt niet door IsoBouw geleverd



BEWI IsoBouw • Postbus 1 • 5710 AA Someren
Tel.: +31 (0)493 - 49 81 11 • E-mail: info@bewi.isobouw.nl

www.bewi-isobouw.nl

BEWI IsoBouw
Innovatie in isolatie

Aansluiting t.p.v. woningscheidende wand

SlimFix^{XT}

Detail gebaseerd op:

- R_c wand bestaand
- R_c dak $\geq 6.3 \text{ m}^2\text{K/W}$
- $q_{v10} \leq 0.4 \text{ dm}^3/\text{s/m}^2$

15

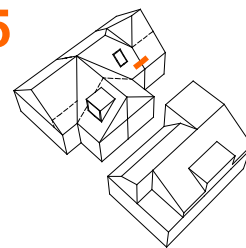

1:10 | A4 | V26.2

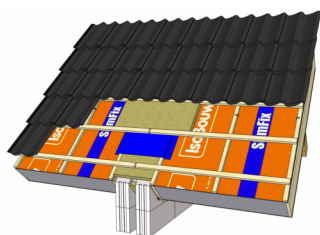

TERUG NAAR HET
OVERZICHT

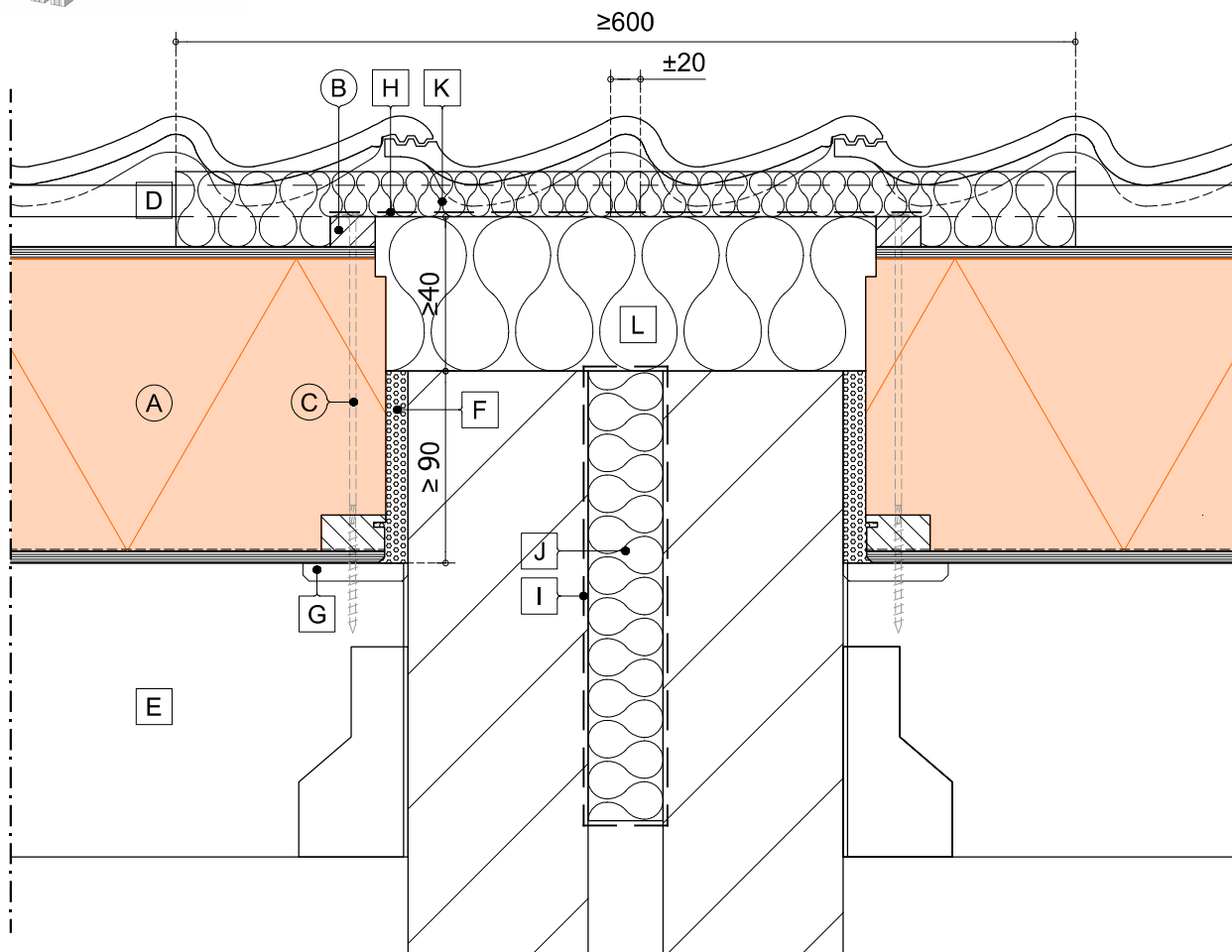

LEGENDA:

- (A) SlimFix^{XT}
- (B) tengel
- (C) voorgeschreven bevestigingsmiddel
- (D) panlat
- (E) onderconstructie (gording)
- (F) flexibel blijvende PU schuim
- (G) aftimmerlat (luchtdicht aanbrengen)

- (H) WKDO folie
- (I) WDDR folie
- (J) minerale wol
- (K) minerale wol $>16 \text{ kg/m}^3$, strook minimaal 600 mm breed, in alle richtingen in overmaat/knellend aanbrengen
- (L) steenwol $>30 \text{ kg/m}^3$ brandklasse A1, in alle richtingen in overmaat/knellend aanbrengen
- wordt standaard of evt. tegen meerprijs geleverd
- wordt niet door IsoBouw geleverd



Aansluiting plat dak - hellend dak i.c.m. nokafschuining

SlimFix^{XT}

Detail gebaseerd op:

- R_c wand bestaand
- R_c dak ≥ 6.3 m²K/W
- q_{v10} ≤ 0.4 dm³/s/m²

16A

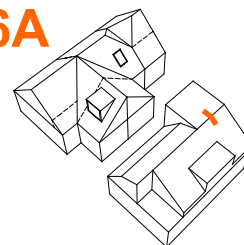

1:10 | A4 | V26.2

TERUG NAAR HET
OVERZICHT

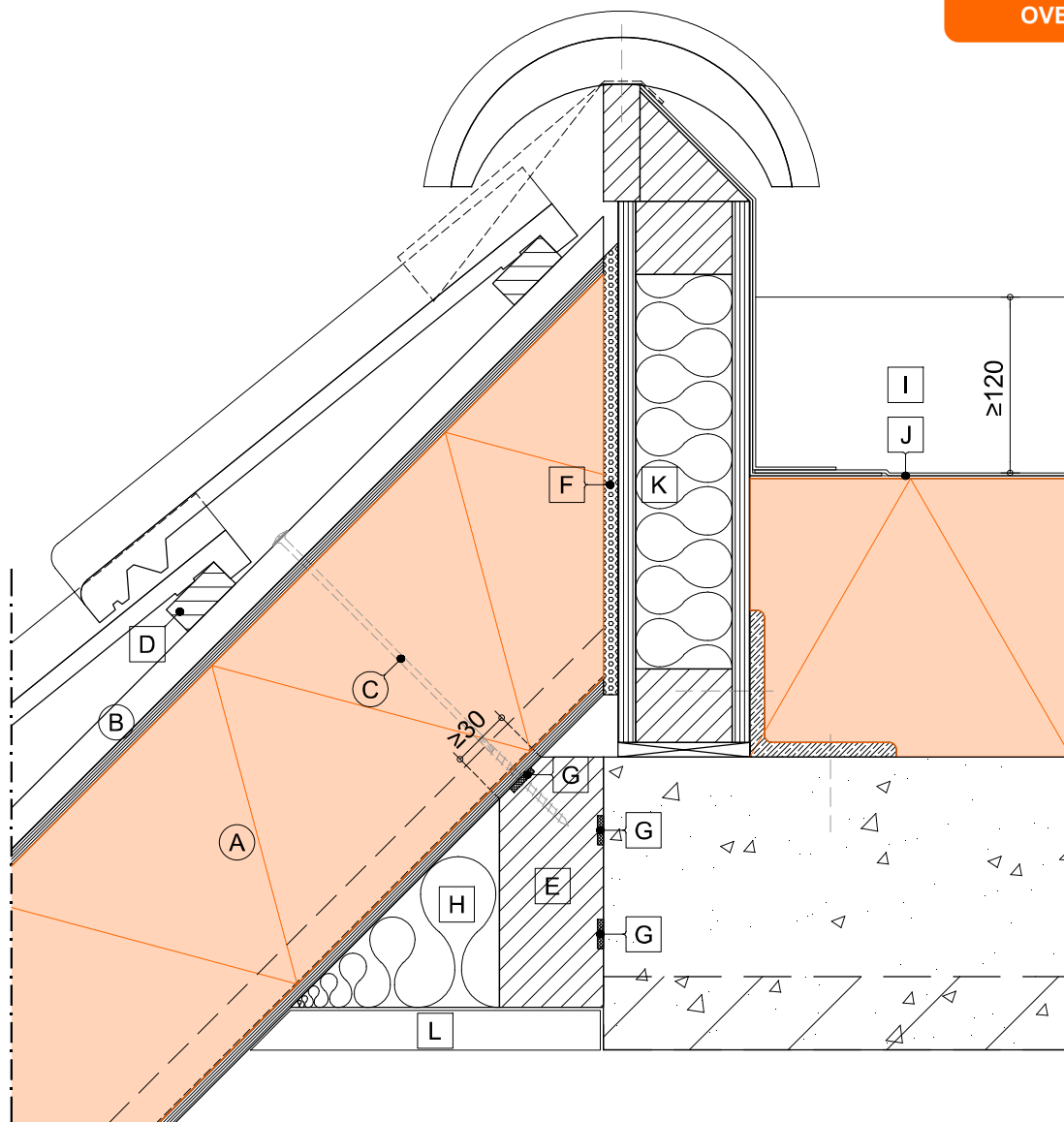

LEGENDA:

- (A) SlimFix^{XT}
- (B) tengel
- (C) voorgeschreven bevestigingsmiddel
- (D) panlat
- (E) onderconstructie (muurplaat)
- (F) flexibel blijvende PU schuim

- (G) luchtdicht afwerken
- (H) minerale wol
- (I) dakopstand (aanzicht)
- (J) bitumineuze dakbedekking
- (K) getimmerd dakopstand (geïsoleerd)
- (L) aftimmering
- wordt standaard of evt. tegen meerprijs geleverd
- wordt niet door IsoBouw geleverd



BEWI IsoBouw • Postbus 1 • 5710 AA Someren
Tel.: +31 (0)493 - 49 81 11 • E-mail: info@bewi.isobouw.nl

www.bewi-isobouw.nl

BEWI IsoBouw
Innovatie in isolatie

Aansluiting plat dak - hellend dak zonder nokafschuining

SlimFix^{XT}

Detail gebaseerd op:

- R_c wand bestaand
- R_c dak ≥ 6.3 m²K/W
- q_{v10} ≤ 0.4 dm³/s/m²

16B

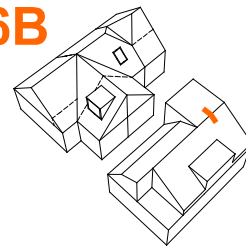

1:10 | A4 | V26.2

TERUG NAAR HET OVERZICHT

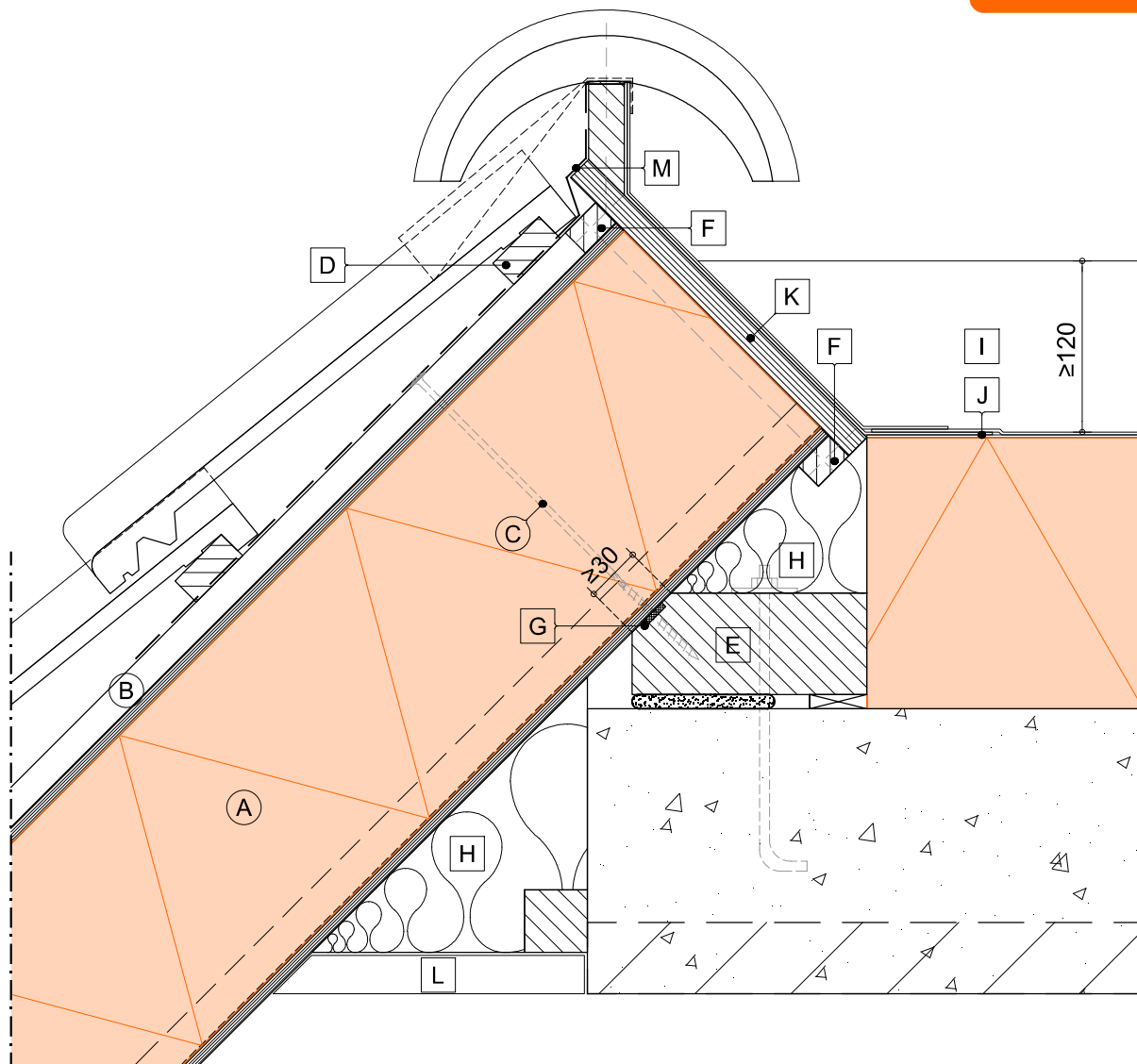

LEGENDA:

- (A) SlimFix^{XT}
- (B) tengel
- (C) voorgeschreven bevestigingsmiddel
- (D) panlat
- (E) onderconstructie (muurplaat)
- (F) extra regels (met elkaar verbinden m.b.v. schroeven)
- (G) luchtdicht afwerken

- (H) minerale wol
- (I) dakopstand (aanzicht)
- (J) bitumineuze dakbedekking
- (K) beplating
- (L) aftimmering
- (M) WKDO folie

- wordt standaard of evt. tegen meerprijs geleverd
- wordt niet door IsoBouw geleverd

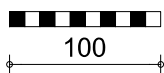

BEWI IsoBouw • Postbus 1 • 5710 AA Someren
 Tel.: +31 (0)493 - 49 81 11 • E-mail: info@bewi.isobouw.nl

www.bewi-isobouw.nl

BEWI IsoBouw
 Innovatie in isolatie

Aansluiting hellend dak - plat dak

SlimFix^{XT}

Detail gebaseerd op:

- R_c wand bestaand
- R_c dak ≥ 6.3 m²K/W
- q_{v10} ≤ 0.4 dm³/s/m²

17

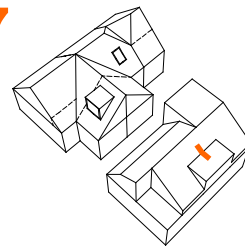

1:10 | A4 | V26.2

TERUG NAAR HET
OVERZICHT

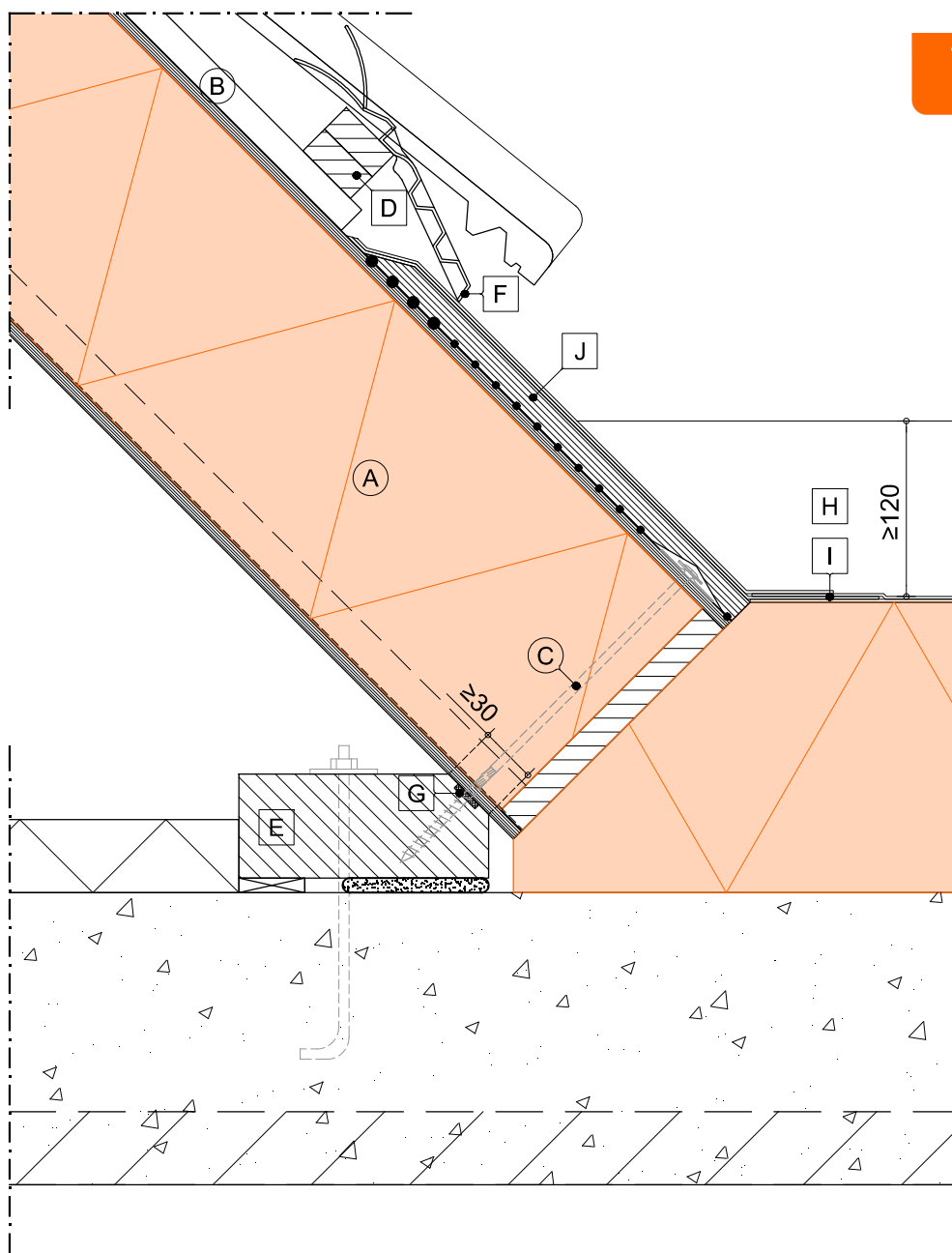

LEGENDA:

- | | |
|---------------------------------------|---|
| (A) SlimFix ^{XT} | (G) luchtdicht afwerken |
| (B) tengel | (H) dakopstand (aanzicht) |
| (C) voorgeschreven bevestigingsmiddel | (I) bitumineuze dakbedekking |
| (D) panlat (dubbel) | (J) beplating (afschuinen en waterafvoerend aanbrengen, bijvoorbeeld d.m.v. kit of constructielijm) |
| (E) onderconstructie (muurplaat) | |
| (F) vogelschroot | |

- wordt standaard of evt. tegen meerprijs geleverd
□ wordt niet door IsoBouw geleverd



BEWI IsoBouw • Postbus 1 • 5710 AA Someren
Tel.: +31 (0)493 - 49 81 11 • E-mail: info@bewi.isobouw.nl

www.bewi-isobouw.nl

BEWI IsoBouw
Innovatie in isolatie

Dakvenster aansluiting t.p.v. boven- en onderkant

SlimFix^{XT}

Detail gebaseerd op:

- R_c wand bestaand
- R_c dak ≥ 6.3 m²K/W
- q_{v10} ≤ 0.4 dm³/s/m²

18

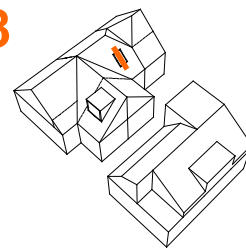

1:10 | A4 | V26.2



SlimFix Flex optie: Dakvenstervoorziening

TERUG NAAR HET
OVERZICHT

Dakvensteraansluiting
i.c.m. "dakvenstervoorziening"

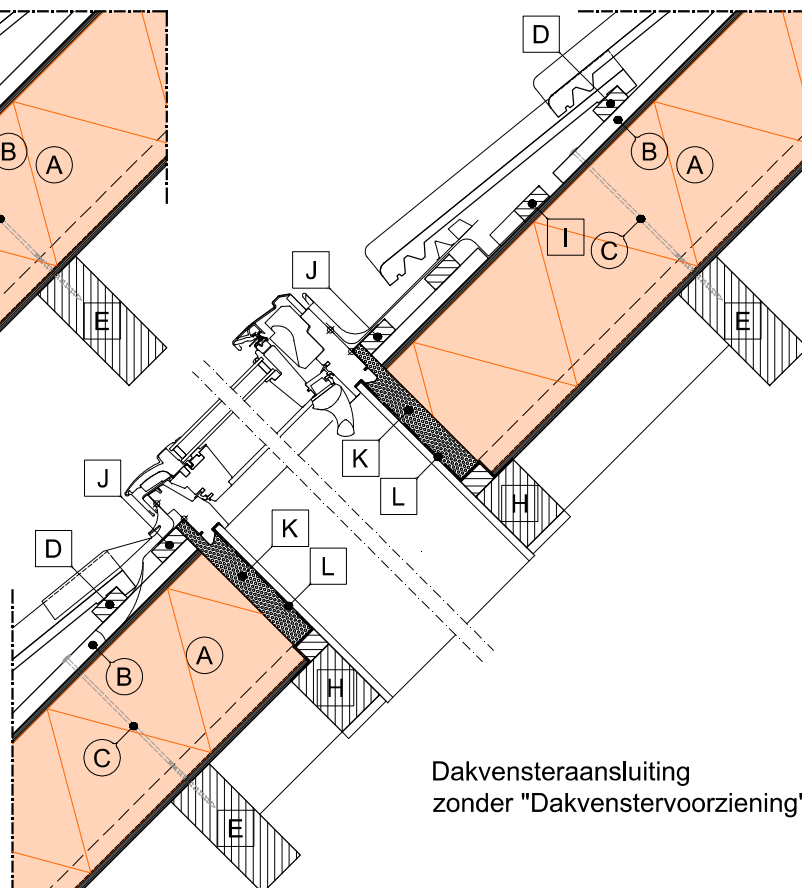
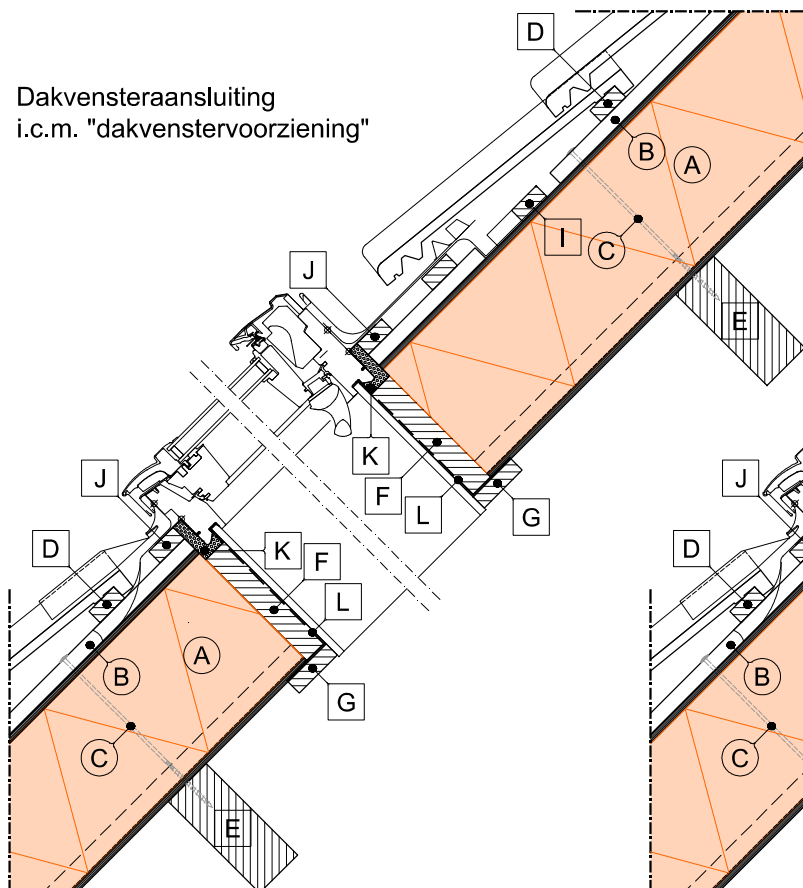

Dakvensteraansluiting
zonder "Dakvenstervoorziening"

LET OP!

- Door IsoBouw aangebrachte dakvenstervoorziening, loopt over de HELE LENGTE van een plaat (extra lat in element).
- Het is voor IsoBouw NIET MOGELIJK om naast de langslatten ook de dwarslatten (raveling) aan te brengen.
- De opening (dakvenstersparing) dient i.h.w. op de juiste hoogte te worden uitgezaagd.
- Een dakvenstervoorziening kan fabrieksmatig BIJNA OVERAL in een plaat worden geplaatst.
Voor de zekerheid informeer bij IsoBouw naar de mogelijkheden/bepalingen.

LEGENDA:

(A) SlimFix^{XT}

(B) tengel

(C) voorgeschreven bevestigingsmiddel

(D) panlat

(E) onderconstructie (gording)

(F) raveling (i.h.w. aanbrengen)

(G) constructieve afwerklath (21x71 mm)

(H) onderconstructie t.p.v. dakvensteropening (raveling)

(I) zoomlat (waterdicht en afwaterend aanbrengen)

(J) extra panlat

(K) flexibel blijvende PU schuim

(L) WDDR folie

○ wordt standaard of evt. tegen meerprijs geleverd

□ wordt niet door IsoBouw geleverd

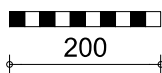

BEWI IsoBouw • Postbus 1 • 5710 AA Someren
Tel.: +31 (0)493 - 49 81 11 • E-mail: info@bewi.isobouw.nl

www.bewi-isobouw.nl

BEWI IsoBouw
Innovatie in isolatie

Dakvenster aansluiting t.p.v. zijkanten

SlimFix^{XT}

Detail gebaseerd op:

- R_c wand bestaand
- R_c dak $\geq 6.3 \text{ m}^2\text{K/W}$
- $q_{v10} \leq 0.4 \text{ dm}^3/\text{s/m}^2$

19

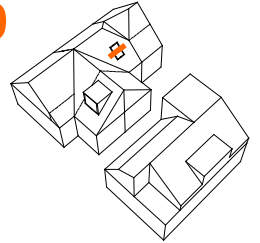

1:10 | A4 | V26.2



SlimFix Flex optie: Dakvenstervoorziening

TERUG NAAR HET
OVERZICHT

Dakvensteraansluiting
i.c.m. "dakvenstervoorziening"

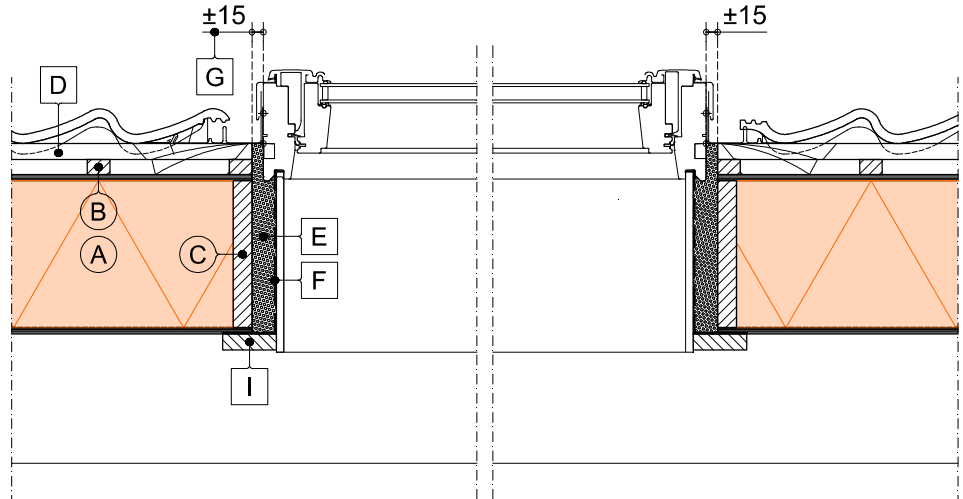

Dakvensteraansluiting
zonder "Dakvenstervoorziening"

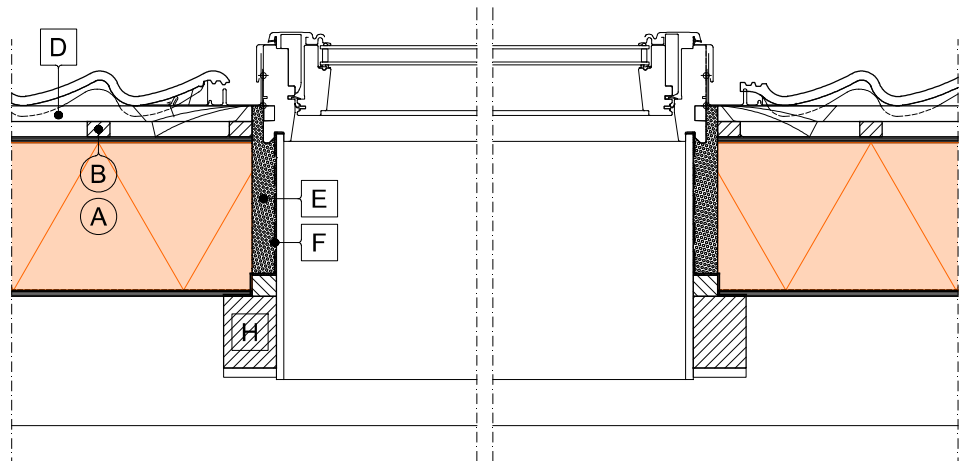

LET OP!

- A. Door IsoBouw aangebrachte dakvenstervoorziening, loopt over de HELE LENGTE van een plaat (extra lat in element).
- B. Het is voor IsoBouw NIET MOGELIJK om naast de langslatten ook de dwarslatten (raveling) aan te brengen.
- C. De opening (dakvenstersparing) dient i.h.w. op de juiste hoogte te worden uitgezaagd.
- D. Een dakvenstervoorziening kan fabrieksmatig BIJNA OVERAL in een plaat worden geplaatst.
Voor de zekerheid informeer bij IsoBouw naar de mogelijkheden/beperkingen.

LEGENDA:

- (A) SlimFix^{XT}
- (B) tengel
- (C) dakvenstervoorziening (extra lat in element)
- (D) panlat
- (E) flexibel blijvende PU schuim

- (F) WDDR folie
- (G) stelruimte
- (H) onderconstructie t.p.v. dakvensteropening (raveling)
- (I) constructieve afwerklat (21x71 mm)

- wordt standaard of evt. tegen meerprijs geleverd
- wordt niet door IsoBouw geleverd

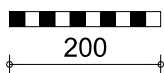

BEWI IsoBouw • Postbus 1 • 5710 AA Someren
Tel.: +31 (0)493 - 49 81 11 • E-mail: info@bewi.iso bouw.nl

www.bewi-isobouw.nl

BEWI IsoBouw
Innovatie in isolatie

Dakkapel aansluiting t.p.v. boven- en onderkant

SlimFix^{XT}

Detail gebaseerd op:

- R_{c} wand bestaand
- R_{c} dak $\geq 6.3 \text{ m}^2\text{K/W}$
- $q_{v10} \leq 0.4 \text{ dm}^3/\text{s/m}^2$

20

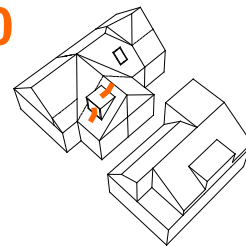

1:10 | A4 | V26.2

LEGENDA:

- (A) SlimFix^{XT}
- (B) tengel
- (C) voorgeschreven bevestigingsmiddel
- (D) voorgeschreven bevestigingsmiddel met volgplaatje
- (E) panlat
- (F) onderconstructie (gording)
- (G) vogel- en muisschroot
- (H) panlat (dubbel)
- (I) dakopstand (aanzicht)
- (J) bitumineuze dakbedekking
- (K) beplating (afschuinen en waterafvoerend aanbrengen, bijvoorbeeld d.m.v. kit of constructielijm)
- (L) dakkapel (dak)
- (M) flexibel blijvende PU schuim
- (N) WDDR folie
- (O) dakkapel (zelfdragend kozijn)
- (P) luchtdicht afwerken
- (Q) waterdicht gootstuk

TERUG NAAR HET
OVERZICHT

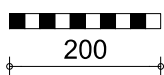
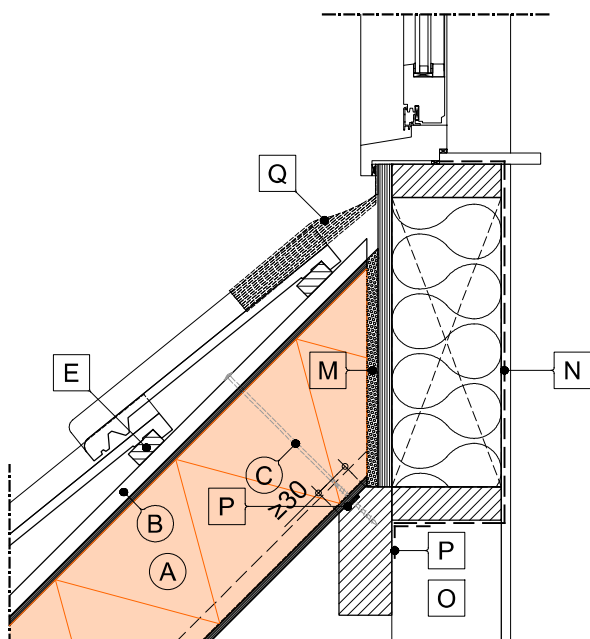
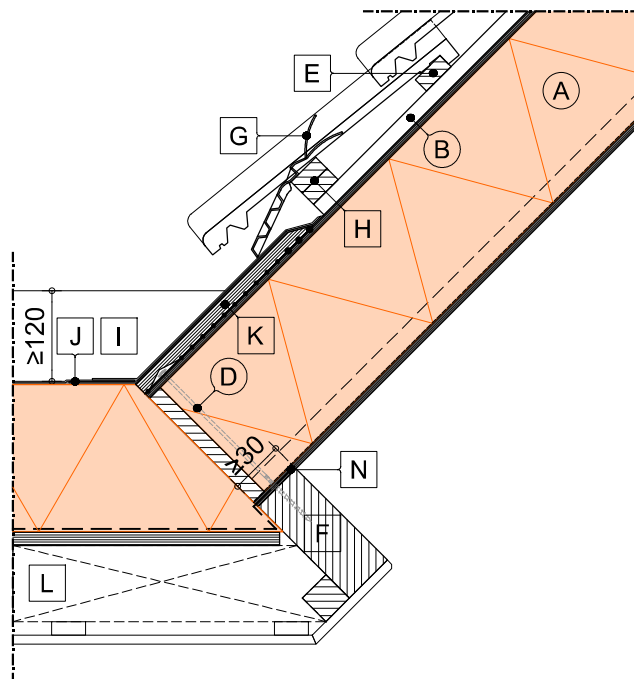

- wordt standaard of evt. tegen meerprijs geleverd
- wordt niet door IsoBouw geleverd

BEWI IsoBouw • Postbus 1 • 5710 AA Someren
Tel.: +31 (0)493 - 49 81 11 • E-mail: info@bewi.isobouw.nl

www.bewi-isobouw.nl

BEWI IsoBouw
Innovatie in isolatie

Dakkapel aansluiting t.p.v. zijkanten

SlimFix^{XT}

Detail gebaseerd op:

- R_c wand bestaand
- R_c dak $\geq 6.3 \text{ m}^2\text{K/W}$
- $q_{v10} \leq 0.4 \text{ dm}^3/\text{s/m}^2$

21

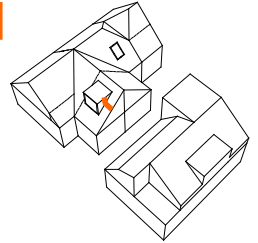

1:10 | A4 | V26.2

TERUG NAAR HET
OVERZICHT

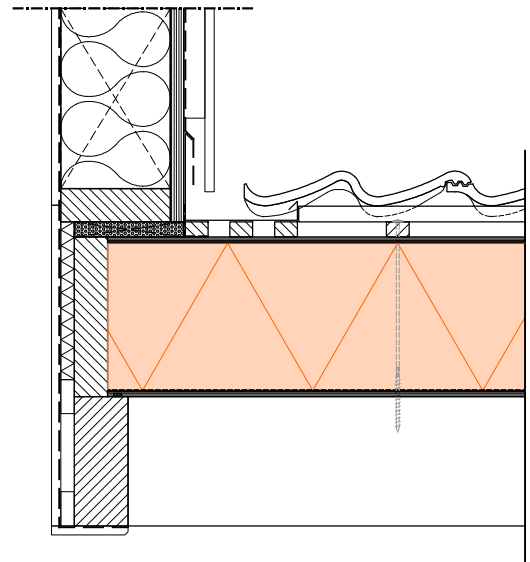
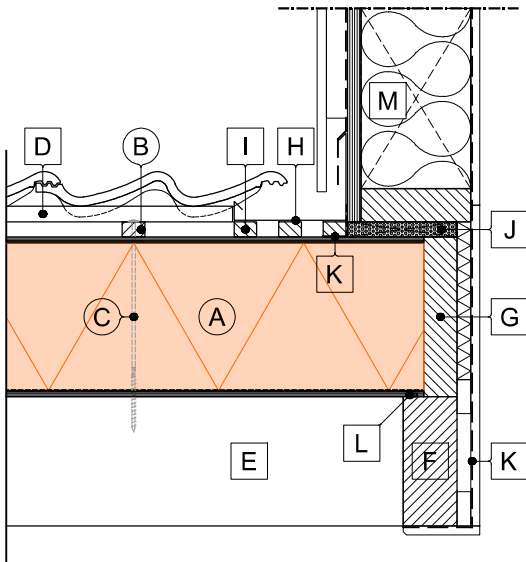

LEGENDA:

- A** SlimFix^{XT}
- B** tengel
- C** voorgeschreven bevestigingsmiddel
- D** panlat
- E** onderconstructie (gording)
- F** onderconstructie (slaper)
- G** houten lat (constructief)

- H** verholen goot
- I** extra tengel (i.h.w. aanbrengen)
- J** flexibel blijvende PU schuim
- K** WDDR folie (waterdicht en dampremmend)
- L** luchtdicht afwerken
- M** dakkapel (wang)

- wordt standaard of evt. tegen meerprijs geleverd
- wordt niet door IsoBouw geleverd

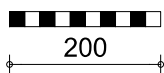

BEWI IsoBouw • Postbus 1 • 5710 AA Someren
Tel.: +31 (0)493 - 49 81 11 • E-mail: info@bewi.isobouw.nl

www.bewi-isobouw.nl

BEWI IsoBouw
Innovatie in isolatie